

C
A
T
A
L
O
G
U
E

2
0
2
3

PRODUITS ET THERMOPRODUITS
À GRANULÉS DE BOIS ET À BOIS





Système de nettoyage de la vitre
C'est un système qui grâce à un parcours spécifique d'air préchauffé évite efficacement l'encrassement de la vitre du foyer.

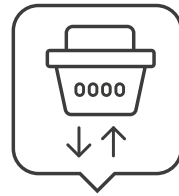

Brasier extractible pour un nettoyage facile
Le système de construction du brasier permet une extraction aisée pour un nettoyage rapide et complet.

GRANULÉS

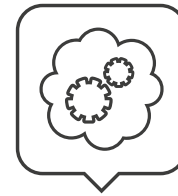

Autorégage de l'aspiration des fumées (encoder)
Maintient les tours du moteur d'aspiration des fumées constants pour garantir une combustion correcte du produit.

BOIS



Foyer en Nordiker
La Nordica-Extrafame utilise un matériau spécial dit Nordiker pour réaliser les réfractaires des parois du foyer.



Post combustion
Le système de combustion développé par La Nordica-Extrafame permet, grâce à un système d'air secondaire/tertiaire, une post-combustion en mesure de réduire drastiquement les émissions.

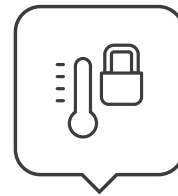

Thermostat de sécurité du réservoir
Garantit toujours un haut niveau de sécurité, évitant la surchauffe du produit en cas de panne.

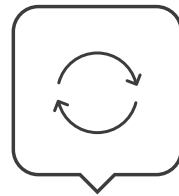

Auto-équilibrage air primaire et secondaire
Air primaire et secondaire équilibrés électroniquement pour une combustion et un rendement thermique optimaux.



Entrée thermostat environnement externe
L'appareil peut être raccordé aux dispositifs de contrôle de température de l'habitation (thermostats ou contacts) pour obtenir la température souhaitée dans les pièces.



Portes en fonte
Les portes des produits, réalisées en fonte de qualité élevée, sont inaltérables dans le temps et garantissent une étanchéité constante.



Dispositif de sécurité automatique
C'est un dispositif de sécurité permettant de diminuer rapidement la température de l'eau selon les normes en vigueur. Soupape DSA optionnelle.

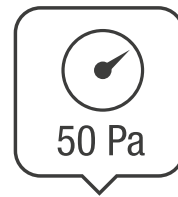

Test herméticité à 50 Pa (100% produits)
Tous les produits hermétiques, ou ceux qui n'ont que des composants «étanches» (comme le réservoir), sont testés à haute pression en fin de ligne de production pour garantir la sécurité et des performances optimales.

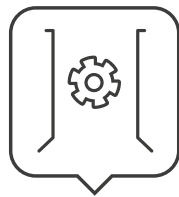

Pressostat de sécurité tube des fumées
Vérifie la bonne évacuation des fumées et, si nécessaire, bloque le chargement des granulés, évitant ainsi les problèmes sur le générateur.

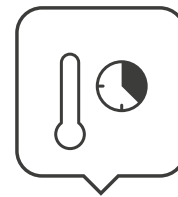

Chronothermostat
Chronothermostat avec contrôle de température subdivisé en quatre tranches horaires, pour une gestion optimale des milieux.



Système de nettoyage de la vitre
C'est un système qui grâce à un parcours spécifique d'air préchauffé évite efficacement l'encrassement de la vitre du foyer.

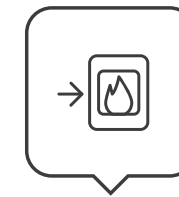

Prise directe air externe (BBC)
Système de prises d'air qui prélève l'air frais de l'extérieur pour la combustion, en l'introduisant directement dans les registres d'air de combustion de l'appareil.

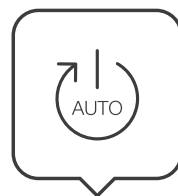

Réallumage automatique après coupure de courant
Suite à un black out, l'appareil s'allume automatiquement après avoir terminé le cycle des contrôles prévu.



Thermostat ambiant
La sonde ambiante optimise le confort et permet une baisse sensible des consommations.



Combustion propre
Augmente le rendement de la combustion et la durée des parties sujettes à usure et, en même temps, diminue le nettoyage ordinaire du brasier.

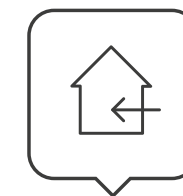

Prise air externe (ASC)
Il s'agit d'un système de raccordement particulier qui permet de prélever l'air de l'extérieur en l'introduisant dans l'environnement préchauffé.

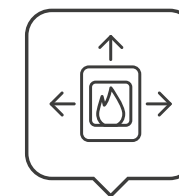

Système radiant (PRS)
Système échangeur à haute efficacité qui assure une transmission de chaleur à l'air ambiant.



Un catalogue unique pour apprécier la grande promotion que seul notre Groupe peut offrir.

Une solution pour chaque exigence et toutes les informations sur les produits pour trouver celle qui est plus adaptée pour Votre client.

INDEX

NOS RACINES	2
NOTRE FORCE	3

PRODUITS À GRANULÉS

Poêles à granulés

POÊLES VENTILÉS	6
POÊLES CANALISÉS	18
THERMO POÊLES	30

Cheminées à granulés

CHEMINÉES	40
-----------------	----

Chaudières à granulés

CHAUDIÈRES.....	48
-----------------	----



POÊLES VENTILÉS	54
POÊLES CANALISÉS	74



POÊLES VENTILÉS	92
POÊLES CANALISÉS	106
THERMO POÊLES	114
CHAUDIÈRES.....	128

Accessoires à granulés

ACCESSOIRES	134
-------------------	-----

PRODUITS À BOIS

Poêles à bois

HIGH PERFORMANCE.....	142
CAST IRON	150
POÊLES EVERGREEN	160
THERMO POÊLES	170

Cuisinières à bois

CUISINIÈRES EVERGREEN.....	178
CUISINIÈRES À ENCASTRER ..	195
THERMO CUISINIÈRES.....	200

Cheminées à bois

INSERT FONTE	205
INSERT CRYSTAL	209
INSERT WIDE.....	212



POÊLES	220
CUISINIÈRES	234
CHEMINÉES	238

Accessoires à bois

ACCESSOIRES	240
-------------------	-----

INDEX GÉNÉRAL PRODUITS....	252
----------------------------	-----

NOS RACINES.



La Nordica-Extraflame réchauffe la vie depuis plus de 50 ans.

Il y a le travail et la passion. Il y a une famille et l'idéal. Il y a l'optimisme et le désir de changer, mais toujours dans le sillage de sa propre tradition. Il y a tout cela, et plus encore, dans un produit La Nordica-Extraflame. Les nombreux clients qui font confiance à ce grand groupe en sont bien conscients, groupe désormais synonyme

de chaleur, de fiabilité et de sécurité.

Plus de cinquante ans se sont écoulés depuis que Silvano, Giannino et Giorgio Dal Zotto ont débuté cette aventure que la famille poursuit aujourd'hui avec l'esprit de notre temps, en investissant dans la technologie et l'innovation.

Des années 1960 à aujourd'hui, la production

de poêles, cuisinières, cheminées et chaudières à bois et à granulés est devenue une grande entreprise industrielle mais l'amour et le dévouement sont restés inchangés. Un parcours qui au cours des cinq dernières décennies a conduit le Groupe à conquérir un marché international dans plus de 50 pays à travers le monde, avec une offre de plus de 200 produits Hi-tech Made in Italy pour la

production d'énergie pour le chauffage domestique avec biomasse. Une histoire de qualité et de renouvellement constant, attestée par les certifications internationales les plus récentes, qui place les propositions du Groupe à la pointe du secteur.

Notre histoire est à la base de notre avenir.



NOTRE FORCE.

+200 Produits innovants



Plus de 200 articles pour la production d'énergie pour le chauffage domestique : poêles, cheminées, cuisinières, thermo produits et chaudières à bois et à granulés. Une proposition de qualité et d'innovation constante qui place le Groupe à la pointe du secteur.

5 Établissements de production



Le Groupe La Nordica-Extraflame a acquis une position internationale prestigieuse grâce à 5 usines de production rigoureusement Made in Italy.

+50 Pays dans le monde



Le réseau de vente La Nordica-Extraflame peut fournir ses produits dans plus de 50 pays étrangers.

6 Classes thématiques



Dans le centre de formation, équipé de 6 salles de classe thématiques, les techniciens et les commerciaux suivent une formation constante pour répondre à tous les besoins de l'utilisateur final.

400 Centres de service technique en Europe



Pour assurer des interventions rapides et ponctuelles sur les produits, le Groupe La Nordica-Extraflame a créé et consolidé au fil des années un réseau capillaire de techniciens qualifiés et habilités au niveau local, constamment formés aux nouveaux produits et services et en lien direct avec le «Service Client».

S E L U L N A R G

Extraflame, leader du marché
dans le secteur des granulés,
a voulu exprimer avec cette collection
le meilleur du design et de la technologie,
avec une large gamme de produits
pour chauffer les pièces
de votre maison dans le bien-être
d'un climat naturel.

Extraflame est le choix idéal
pour ceux qui veulent
allier fonctionnalité, écologie,
confort et surtout...

Qualité 100% Made in Italy.

POÊLES À GRANULÉS VENTILÉS

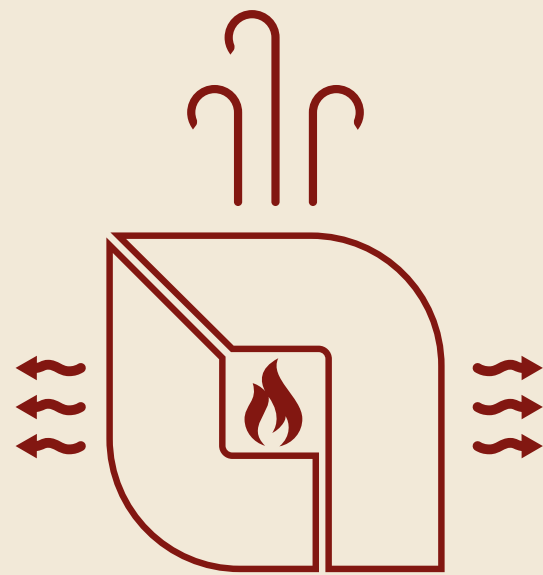

TOUTE LA CHALEUR DONT A BESOIN VOTRE PIÈCE

Les poêles à granulés ventilés La Nordica-Extraflame sont la solution idéale pour transformer votre pièce en un lieu chaleureux et accueillant, tant en termes d'esthétique que de confort de vie. Le souci du détail, la

qualité des matériaux et les solutions techniques innovantes mettent en valeur la beauté du feu et exploitent toute sa chaleur pour que vous vous sentiez bien chez vous. Grâce à des systèmes de ventilation puissants

mais silencieux, réglables ou pouvant être exclus selon le modèle, le poêle à granulés permet de répartir la chaleur rapidement et uniformément, en la gérant de manière confortable et intuitive grâce aux nombreux systèmes de commande et

de programmation. Le large choix de modèles, tant en termes de puissance que de solutions esthétiques, permet de trouver le bon produit pour chaque pièce, du petit couloir d'entrée à la grande salle à manger et toujours en toute sécurité.

		KW-N	SORTIE VENTILATION	RÉGLAGE VENTILATION	PLUS
Pg 7	LUISELLA	4,4	Supérieur	Ne peut pas être exclus	Slim
Pg 8	KETTY EVO 2.0	6,5	Avant	Confort	Qualité/prix
Pg 9	GIUSY EVO 2.0	7,0	Avant	Confort	Qualité/prix
Pg 10	SERAFINA LUX EVO	8,0	Avant	Confort	Design classique
Pg 11	SERAFINA PETRA EVO	8,0	Avant	Confort	Design classique
Pg 12	AMIKA	8,0	Avant	Confort	Hermétique
Pg 13	KLAUDIA	8,0	Avant	Confort	Évacuation supérieure
Pg 14	TEODORA EVO	8,0	Avant	Ne peut pas être exclus	Fonte
Pg 15	DAHIANA VFS	10,0	Supérieur / Avant	Confort	Réservoir 30 kg
Pg 16	TEOREMA	10,0	Avant	Confort	Réservoir 30 kg
Pg 17	LUCIA	12,1	Avant	Confort	Wifi intégré

LUISELLA

Poêle à granulés étroit ventilé

A+ | 4,4 kW-N | 126 m³ | 7★

flamme
VERTE

ECODESIGN

BImSchV

15a B-VG



EXTRAFLAME • LUISELLA

Couleur	Code Article
Bordeaux	1282700
Noir	1282701

FINITIONS

Revêtement en acier émaillé



Bordeaux

Noir

DONNÉES TECHNIQUES

Puissance nominale (min-max)

2,4 - 4,4 kW-N

Rendement (min-max)

94,4 - 91,9 %

Consommation horaire (min-max)

0,5 - 1,0 kg/h

Dimensions (LxHxP)

572x892x307 mm

Poids net

64 kg

Diamètre évacuation fumées (Ø)

80 mm P/S

Capacité totale réservoir

~10 kg / ~16 l

Absorption électrique (min-max)

27 - 34 W

CARACTÉRISTIQUES

- Foyer, porte du foyer et brasier en fonte
- Échangeur à faisceau tubulaire
- Compartiment à cendres
- Réservoir hermétique
- Ventilation ambiante avec évacuation par le haut avec ventilateur dédiée
- Profondeur réduite
- Évacuations de la fumée disponibles: postérieure, supérieure
- Foyer amovible (uniquement avec une assistance autorisée)

ÉQUIPEMENTS DE SÉRIE



TÉLÉCOMMANDE

Télécommande à 5 boutons

ÉCRAN LED



OPTIONS

	Code Article
Module WiFi "Étiquette blanche" (Active avec l'Appli "Total Control")	9278442

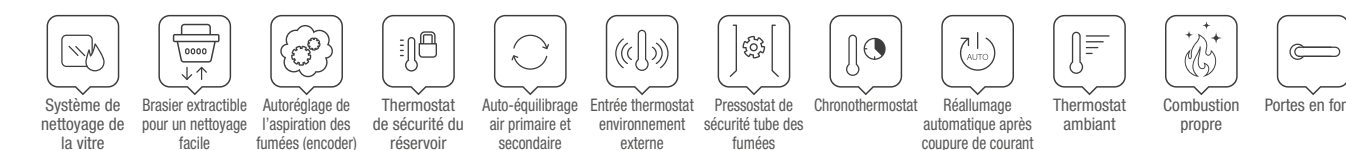

KETTY EVO 2.0

Poêle à granulés ventilé

A+ | 6,5 kW-N | 187 m³ | 7★



flamme
VERTE ECODESIGN
BlmSchV 15a B-VG

EXTRAFLAME • KETTY EVO 2.0

Couleur	Code Article
Bordeaux	1280212
Blanc	1280213
Noir	1280215
Parchemin	1280214

FINITIONS

Revêtement en acier émaillé



Bordeaux Blanc Noir Parchemin

DONNÉES TECHNIQUES

Puissance nominale (min-max)

2,5 - 6,5 kW-N

Dimensions (LxHxP)

456x884x479 mm

Capacité totale réservoir

~15 kg / ~24 l

Rendement (min-max)

89,9 - 90,7 %

Poids net

77 kg

Absorption électrique (min-max)

25 - 70 W

Consommation horaire (min-max)

0,6 - 1,5 kg/h

Diamètre évacuation fumées (Ø)

80 mm P

CARACTÉRISTIQUES

- Foyer, porte du foyer et brasier en fonte
- Échangeur de chaleur à surface rayonnante
- Compartiment des cendres amovible
- Ventilation ambiante avec évacuation frontale avec ventilateur dédiée, avec fonction Confort
- Évacuations de la fumée disponibles: postérieure
- Foyer amovible (uniquement avec une assistance autorisée)

ÉQUIPEMENTS DE SÉRIE

BLACK LCD



OPTIONS

	Code Article
Module WiFi "Etiquette noir" (Active avec l'Appli "Total Control 2.0")	9278451
Télécommande IR tactile rétroéclairée	9278471

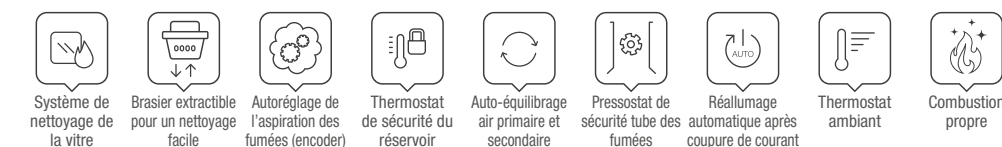

GIUSY EVO 2.0

Poêle à granulés ventilé

A+ | 7,0 kW-N | 201 m³ | 7★



flamme
VERTE ECODESIGN
BlmSchV 15a B-VG

EXTRAFLAME • GIUSY EVO 2.0

Couleur	Code Article
Bordeaux	1280508
Blanc	1280509
Noir	1280510
Parchemin	1280511

FINITIONS

Revêtement en acier émaillé et couverture en céramique



Bordeaux Blanc Noir Parchemin

DONNÉES TECHNIQUES

Puissance nominale (min-max)

3,0 - 7,0 kW-N

Dimensions (LxHxP)

498x1022x490 mm

Capacité totale réservoir

~15 kg / ~24 l

Rendement (min-max)

90,0 - 91,0 %

Poids net

92 kg

Absorption électrique (min-max)

35 - 60 W

Consommation horaire (min-max)

0,7 - 1,6 kg/h

Diamètre évacuation fumées (Ø)

80 mm P/S

CARACTÉRISTIQUES

- Foyer, porte du foyer et brasier en fonte
- Échangeur de chaleur à surface rayonnante
- Compartiment des cendres amovible
- Ventilation ambiante avec évacuation frontale avec ventilateur dédiée, avec fonction Confort
- Évacuations de la fumée disponibles: postérieure, supérieure
- Foyer amovible (uniquement avec une assistance autorisée)

ÉQUIPEMENTS DE SÉRIE

BLACK LCD



OPTIONS

	Code Article
Module WiFi "Etiquette noir" (Active avec l'Appli "Total Control 2.0")	9278451
Télécommande IR tactile rétroéclairée	9278471

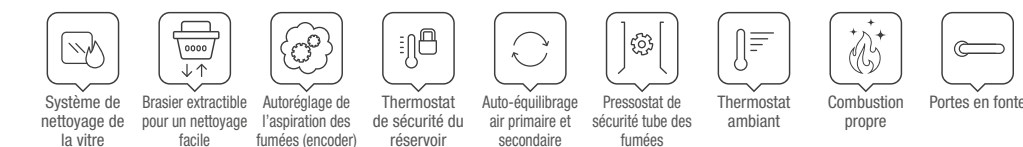

SERAFINA LUX EVO

Poêle à granulés ventilé

A+ | 8,0 kW-N | 230 m³ | 7★

flamme
VERTE ECODESIGN
BlmSchV 15a B-VG



EXTRAFLAME • SERAFINA LUX EVO

Couleur	Code Article
Bordeaux	1280605
Blanc	1280606

FINITIONS

Revêtement extérieur en faïence



Bordeaux

Blanc

DONNÉES TECHNIQUES

Puissance nominale (min-max)

2,5 - 8,0 kW-N

Rendement (min-max)

92,5 - 91,3 %

Consommation horaire (min-max)

0,6 - 1,8 kg/h

Dimensions (LxHxP)

502x1037x530 mm

Poids net

116 kg

Diamètre évacuation fumées (Ø)

80 mm P/S

Capacité totale réservoir

~15 kg / ~24 ℓ

Absorption électrique (min-max)

25 - 60 W

CARACTÉRISTIQUES

- Foyer, porte du foyer et brasier en fonte
- Échangeur de chaleur à surface rayonnante
- Compartiment des cendres amovible
- Ventilation ambiante avec évacuation frontale avec ventilateur dédié
- Poignée avec poignée ergonomique
- Évacuations de la fumée disponibles: postérieure, supérieure
- Foyer amovible (uniquement avec une assistance autorisée)

ÉQUIPEMENTS DE SÉRIE



TÉLÉCOMMANDE

Télécommande IR tactile rétroéclairée

BLACK LCD



OPTIONS

	Code Article
Module WiFi "Etiquette noir" (Activable avec l'Appli "Total Control 2.0")	9278451

SERAFINA PETRA EVO

Poêle à granulés ventilé

A+ | 8,0 kW-N | 230 m³ | 7★

flamme
VERTE ECODESIGN
BlmSchV 15a B-VG



EXTRAFLAME • SERAFINA PETRA EVO

Couleur	Code Article
Pierre naturelle	1280607

FINITIONS

Revêtement extérieur en pierre



Pierre naturelle

DONNÉES TECHNIQUES

Puissance nominale (min-max)

2,5 - 8,0 kW-N

Rendement (min-max)

92,5 - 91,3 %

Consommation horaire (min-max)

0,6 - 1,8 kg/h

Dimensions (LxHxP)

502x1037x530 mm

Poids net

131 kg

Diamètre évacuation fumées (Ø)

80 mm P/S

Capacité totale réservoir

~15 kg / ~24 ℓ

Absorption électrique (min-max)

25 - 60 W

CARACTÉRISTIQUES

- Foyer, porte du foyer et brasier en fonte
- Échangeur de chaleur à surface rayonnante
- Compartiment des cendres amovible
- Ventilation ambiante avec évacuation frontale avec ventilateur dédié
- Poignée avec poignée ergonomique
- Évacuations de la fumée disponibles: postérieure, supérieure
- Foyer amovible (uniquement avec une assistance autorisée)

ÉQUIPEMENTS DE SÉRIE



TÉLÉCOMMANDE

Télécommande IR tactile rétroéclairée

BLACK LCD



OPTIONS

	Code Article
Module WiFi "Etiquette noir" (Activable avec l'Appli "Total Control 2.0")	9278451

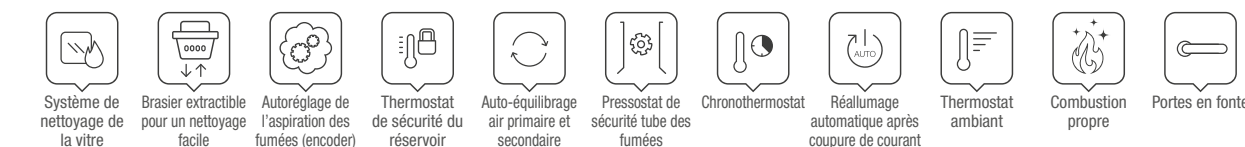
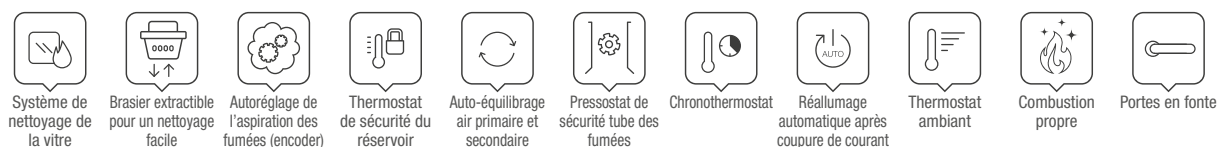



AMIKA

Poêle à granulés ventilé et étanche

A+ | 8,0 kW-N | 230 m³ | 7★



EXTRAFLAME • AMIKA

Couleur	Code Article
 Blanc	1283501
 Noir	1283502
 Pierre naturelle	1283503

FINITIONS

Revêtement en acier et top en faïence ou pierre naturelle



Blanc Noir Pierre naturelle (PT)

DONNÉES TECHNIQUES

Puissance nominale (min-max) 2,5 - 8,0 kW-N	Dimensions (LxHxP) 460x1200x465 mm	Capacité totale réservoir ~ 15 kg / ~ 24 l
Rendement (min-max) 92,6 - 91,2 %	Poids net 121 kg - 124 kg PT	Absorption électrique (min-max) 19 - 62 W
Consommation horaire (min-max) 0,6 - 1,8 kg/h	Diamètre évacuation fumées (Ø) 80 mm P	

CARACTÉRISTIQUES

- Foyer, porte du foyer et brasier en fonte
- Échangeur à faisceau tubulaire
- Tiroir à cendre amovible
- Ventilation ambiante avec évacuation frontale avec ventilateur dédiée, avec fonction Confort
- Bougie céramique
- Double porte: Porte extérieure avec verre trempé bombé
- Évacuations de la fumée disponibles: postérieure alignée
- Foyer amovible (uniquement avec une assistance autorisée)

ÉQUIPEMENTS DE SÉRIE





TÉLÉCOMMANDE
Télécommande IR tactile rétroéclairée

ÉCRAN LCD



OPTIONS

	Code Article
 Module WiFi "Etiquette noir" (Active avec l'Appli "Total Control 2.0")	9278451
 Verre céramique ROBAX® NightView	9278468

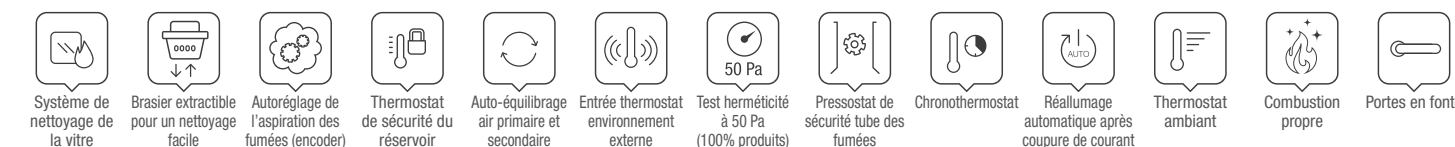



KLAUDIA

Poêle à granulés ventilé

A+ | 8,0 kW-N | 230 m³ | 7★



EXTRAFLAME • KLAUDIA

Couleur	Code Article
 Ivoire	1284900
 Bordeaux	1284901
 Noir	1284902

FINITIONS

Revêtement en acier émaillé et couverture en céramique



Ivoire Bordeaux Noir

DONNÉES TECHNIQUES

Puissance nominale (min-max) 2,5 - 8,0 kW-N	Dimensions (LxHxP) 498x1017x538 mm	Capacité totale réservoir ~15 kg / ~24 l
Rendement (min-max) 92,5 - 91,3 %	Poids net 99 kg	Absorption électrique (min-max) 25 - 60 W
Consommation horaire (min-max) 0,6 - 1,8 kg/h	Diamètre évacuation fumées (Ø) 80 mm P/S	

CARACTÉRISTIQUES

- Foyer, porte du foyer et brasier en fonte
- Échangeur de chaleur à surface rayonnante
- Réservoir hermétique
- Compartiment des cendres amovible
- Ventilation ambiante avec évacuation frontale avec ventilateur dédiée, avec fonction Confort
- Large vue sur la flamme
- Poignée avec poignée ergonomique
- Évacuations de la fumée disponibles: postérieure, supérieure
- Foyer amovible (uniquement avec une assistance autorisée)

ÉQUIPEMENTS DE SÉRIE



TÉLÉCOMMANDE
Télécommande IR tactile rétroéclairée

BLACK LCD



OPTIONS

	Code Article
 Module WiFi "Etiquette noir" (Active avec l'Appli "Total Control 2.0")	9278451

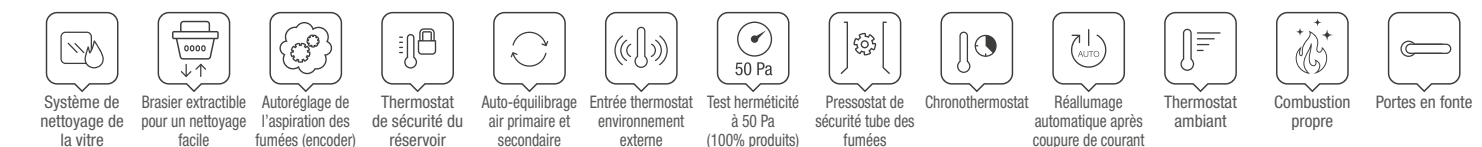

TEODORA EVO

Poêle à granulés ventilé

A+ | 8,0 kW-N | 229 m³ | 7★

flamme
VERTE ECODESIGN

BlmSchV 15a B-VG



EXTRAFLAME • TEODORA EVO

Couleur	Code Article
Noir	1275002

FINITIONS

Revêtement en fonte émaillée



Noir

DONNÉES TECHNIQUES

Puissance nominale (min-max) 2,5 - 8,0 kW-N	Dimensions (LxHxP) 610x739x644 mm	Capacité totale réservoir ~14 kg / ~22 l
Rendement (min-max) 94,0 - 90,8 %	Poids net 139 kg	Absorption électrique (min-max) 35 - 70 W
Consommation horaire (min-max) 0,5 - 1,8 kg/h	Diamètre évacuation fumées (Ø) 80 mm P	

CARACTÉRISTIQUES

- Foyer, porte du foyer et brasier en fonte
- Échangeur à faisceau tubulaire (nettoyage manuel)
- Réservoir hermétique
- Ventilation ambiante avec évacuation frontale avec ventilateur dédiée, avec fonction Confort
- Poignée avec poignée ergonomique
- Évacuations de la fumée disponibles: postérieure alignée
- Structure entièrement en fonte émaillée
- Foyer amovible (uniquement avec une assistance autorisée)

ÉQUIPEMENTS DE SÉRIE



TÉLÉCOMMANDE
Télécommande IR tactile rétroéclairée

BLACK LCD



OPTIONS

	Code Article
Module WiFi "Étiquette noire" (Active avec l'Appli "Total Control 2.0")	9278451

DAHIANA VFS

Poêle à granulés ventilé

A+ | 10,0 kW-N | 287 m³ | 7★

flamme
VERTE ECODESIGN

BlmSchV 15a B-VG



EXTRAFLAME • DAHIANA VFS

Couleur	Code Article
Ivoire	1285501
Bordeaux	1285500
Bronze	1285503
Noir	1285502

FINITIONS

Revêtement en acier peint et dessus en fonte



Ivoire

Bordeaux

Bronze

Noir

DONNÉES TECHNIQUES

Puissance nominale (min-max) 3,0 - 10,0 kW-N	Dimensions (LxHxP) 525x1080x602 mm	Capacité totale du réservoir ~30 kg / ~48 l
Rendement (min-max) 90,2 - 91,0 %	Poids net 157 kg	Absorption électrique (min-max) 20 - 90 W
Consommation horaire (min-max) 0,7 - 2,3 kg/h	Diamètre du conduit d'évacuation des fumées (Ø) 80 mm P	

CARACTÉRISTIQUES

- Porte coupe-feu, foyer et brasier en fonte
- Échangeur de chaleur à faisceau tubulaire
- Possibilité de sortie pour l'évacuation des fumées : à l'arrière dans l'axe
- Ventilation ambiante avec 2 moteurs dédiés. **Possibilité sortie frontale d'air forcé (d'usine) ou supérieure lors de l'installation**
- Ventilation ambiante avec fonction AUTO / COMFORT
- Compartiment à cendres amovible
- Grande capacité du réservoir de stockage des granulés (~ **30 kg**)
- Foyer amovible par l'assistance agréée
- Easy Setup
- Easy Control
- Self Control

ÉQUIPEMENT DE SÉRIE

BLACK LCD



OPTIONS

	Code Article
Module WiFi « Étiquette noire » (Appli « Total Control 2.0 »)	9278451
Télécommande IR Tactile rétro-éclairée	9278471

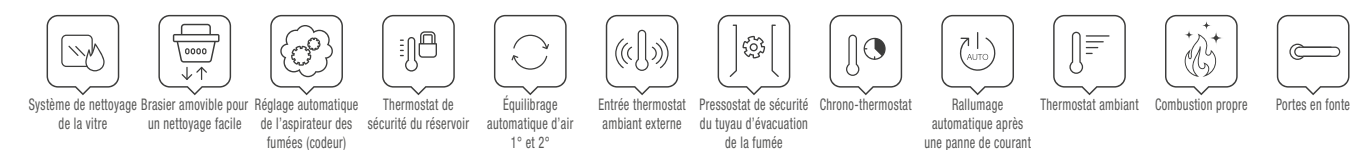

Système de nettoyage de la vitre | Brasier amovible pour un nettoyage facile | Réglage automatique de l'aspirateur des fumées (codeur) | Thermostat de sécurité du réservoir | Équilibrage automatique d'air 1° et 2° | Entrée thermostat ambiante externe | Pressostat de sécurité du tuyau d'évacuation de la fumée | Chrono-thermostat | Réallumage automatique après une panne de courant | Thermostat ambiant | Combustion propre | Portes en fonte

TEOREMA

Poêle à granulés ventilé

A+ | 10,0 kW-N | 287 m³ | 7★

flamme VERTE ECODESIGN

BlmSchV 15a B-VG



EXTRAFLAME • TEOREMA

Couleur	Code Article
Bordeaux	1284100
Ivoire	1284101
Noir	1284102

FINITIONS

Revêtement en acier émaillé et couverture en céramique



Bordeaux

Ivoire

Noir

DONNÉES TECHNIQUES

Puissance nominale (min-max)

3,0 - 10,0 kW-N

Rendement (min-max)

90,2 - 91,0 %

Consommation horaire (min-max)

0,7 - 2,3 kg/h

Dimensions (LxHxP)

525x1080x652 mm

Poids net

165 kg

Diamètre évacuation fumées (Ø)

80 mm P/S

Capacité totale réservoir

~30 kg / ~48 l

Absorption électrique (min-max)

20 - 105 W

CARACTÉRISTIQUES

- Foyer, porte du foyer et brasier en fonte
- Échangeur à faisceau tubulaire
- Compartiment des cendres amovible
- Grand réservoir de stockage des granulés (kg~30)
- Ventilation ambiante avec évacuation frontale avec double moteur tangentiel, avec fonction Confort
- Large vue sur la flamme
- Poignée avec poignée ergonomique
- Évacuations de la fumée disponibles: postérieure alignée supérieure alignée
- Foyer amovible (uniquement avec une assistance autorisée)

ÉQUIPEMENTS DE SÉRIE



TÉLÉCOMMANDE

Télécommande IR tactile rétroéclairée

BLACK LCD



OPTIONS

	Code Article
Module WiFi "Étiquette noir" (Active avec l'Appli "Total Control 2.0")	9278451

LUCIA

Poêle à granulés ventilé

A+ | 12,1 kW-N | 347 m³ | 7★

flamme VERTE ECODESIGN

BlmSchV 15a B-VG



EXTRAFLAME • LUCIA

Couleur	Code Article
Bordeaux	1283200
Blanc	1283201
Tortora	1283202

FINITIONS

Revêtement extérieur en faïence



Bordeaux

Blanc

Tortora

DONNÉES TECHNIQUES

Puissance nominale (min-max)

3,6 - 12,1 kW-N

Rendement (min-max)

92,8 - 92,5 %

Consommation horaire (min-max)

0,8 - 2,7 kg/h

Dimensions (LxHxP)

556x1097x597 mm

Poids net

181 kg

Diamètre évacuation fumées (Ø)

80 mm P

Capacité totale réservoir

~27 kg / ~43 l

Absorption électrique (min-max)

23 - 87 W

CARACTÉRISTIQUES

- Foyer, porte du foyer et brasier en fonte
- Échangeur à faisceau tubulaire
- Réservoir hermétique
- Compartiment des cendres amovible
- Ventilation ambiante avec évacuation frontale avec ventilateur dédiée, avec fonction Confort
- Large vue sur la flamme
- Évacuations de la fumée disponibles: postérieure
- Foyer amovible (uniquement avec une assistance autorisée)

ÉQUIPEMENTS DE SÉRIE



TÉLÉCOMMANDE

Télécommande IR tactile rétroéclairée



ÉCRAN BLACK MASK

Écran Black Mask avec Wifi intégré (Active avec l'Appli "Total Control 2.0")

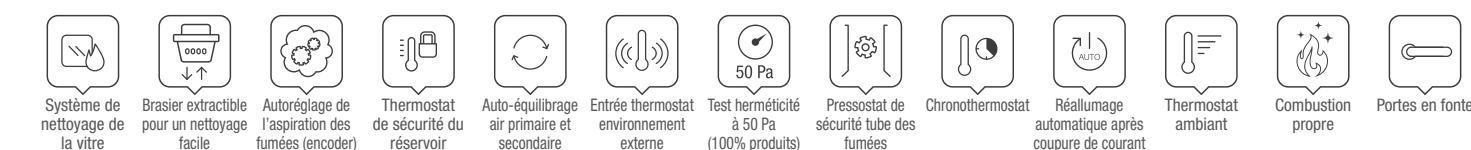

POÊLES À GRANULÉS CANALISÉS

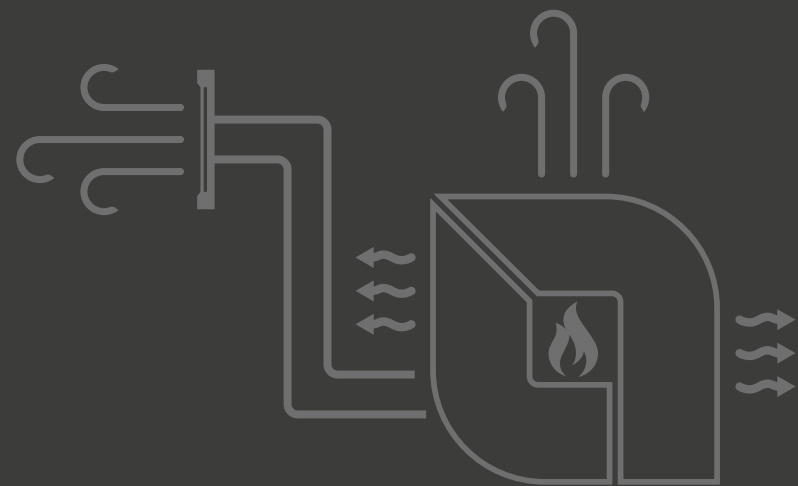

LA CHALEUR DANS CHAQUE PIÈCE

Les poêles à granulés canalisés La Nordica-Extraflame sont la solution idéale pour chauffer de façon efficace et fonctionnelle plusieurs pièces de votre maison, en exploitant la puissance d'un seul produit.

Ces appareils innovants sont étudiés et conçus pour amener l'air chaud produit également dans d'autres pièces adjacentes à celle dans laquelle ils sont installés et permettent une gestion aisée des températures, des allumages

et des plages horaires pour obtenir un maximum de confort. Il existe de nombreuses solutions esthétiques et fonctionnelles que les poêles La Nordica-Extraflame proposent en fonction des exigences individuelles: 1

ou 2 conduits, possibilité de choisir la sortie de fumée lors de l'installation, solutions peu encombrantes et nombreux revêtements et matériaux différents... avec La Nordica-Extraflame vous avez l'embarras du choix

		kW-N	SORTIE CANALISATION	LONGUEUR CANALISATION	PLUS
Pg 19	GIUSY PLUS EVO 2.0	7,5	1 P	Jusqu'à 6 m	Avec possibilité d'ajouter un thermostat
Pg 20	KLAUDIA PLUS	8,0	1 P	Jusqu'à 6 m	Avec possibilité d'ajouter un thermostat
Pg 21	MARILENA PLUS AD	8,0	1 P / Lat.G	Jusqu'à 8 m	Avec possibilité d'ajouter un thermostat, Désactivable
Pg 22	MARILENA PLUS AD CRYSTAL	8,0	1 P / Lat.G	Jusqu'à 8 m	Avec possibilité d'ajouter un thermostat, Désactivable
Pg 23	ANNABELLA AD EVO	9,0	1 P / S / Lat.D	Jusqu'à 6 m	Pouvant être exclus manuellement
Pg 24	DAHIANA PLUS VFS	10,0	1 P	Jusqu'à 8 m	Avec possibilité d'ajouter un thermostat, Désactivable
Pg 25	SOUVENIR STEEL EVO	10,2	1 P / S / Lat.D	Jusqu'à 6 m	Pouvant être exclus manuellement
Pg 26	SOUVENIR LUX EVO	10,2	1 P / S / Lat.D	Jusqu'à 6 m	Pouvant être exclus manuellement
Pg 27	SOUVENIR PETRA EVO	10,2	1 P / S / Lat.D	Jusqu'à 6 m	Pouvant être exclus manuellement
Pg 28	TEOREMA PLUS	12,0	2 P	Jusqu'à 8 m cad	Avec possibilité d'ajouter un thermostat, Désactivable
Pg 29	LUCIA PLUS	12,0	2 P	Jusqu'à 8 m cad	Avec possibilité d'ajouter un thermostat, Désactivable

GIUSY PLUS EVO 2.0

Poêle à granulés canalisé

A+ | 7,5 kW-N | 215 m³ | 7★

flamme
VERTE

ECODESIGN

BImSchV

15a B-VG



EXTRAFLAME • GIUSY PLUS EVO 2.0

Couleur	Code Article
Bordeaux	1280556
Blanc	1280557
Noir	1280558

FINITIONS

Revêtement en acier émaillé et couverture en céramique



Bordeaux

Blanc

Noir

DONNÉES TECHNIQUES

Puissance nominale (min-max)

3,0 - 7,5 kW-N

Rendement (min-max)

90,3 - 91,4 %

Consommation horaire (min-max)

0,7 - 1,7 kg/h

Dimensions (LxHxP)

498x1022x490 mm

Poids net

96 kg

Diamètre évacuation fumées (Ø)

80 mm P/S

Capacité totale réservoir

~15 kg / ~24 l

Absorption électrique (min-max)

55 - 90 W

CARACTÉRISTIQUES

- Foyer, porte du foyer et brasier en fonte
- Échangeur de chaleur à surface rayonnante
- Compartiment des cendres amovible
- Ventilation ambiante avec évacuation frontale avec ventilateur dédiée, avec fonction Confort
- Système de canalisation avec ventilateur dédiée jusqu'à 6 mt., avec possibilité d'ajouter un thermostat
- Évacuations de la canalisation disponibles (Ø80 mm): postérieure
- Évacuations de la fumée disponibles: postérieure, supérieure
- Foyer amovible (uniquement avec une assistance autorisée)

ÉQUIPEMENTS DE SÉRIE

BLACK LCD

Avec AIR ZONE CONTROL (AZC), la vitesse de rotation du ventilateur de gaine est gérée dans le but de maximiser la transmission de la puissance thermique dans l'environnement de la gaine.



OPTIONS

	Code Article
Module WiFi "Etiquette noir" (Active avec l'Appli "Total Control 2.0")	9278451
Télécommande IR tactile rétroéclairée	9278471

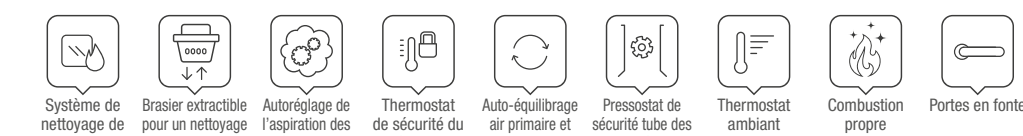

KLAUDIA PLUS

Poêle à granulés canalisé

A+ | 8,0 kW-N | 230 m³ | 7★

flamme
VERTE ECODESIGN

BlmSchV 15a B-VG



EXTRAFLAME • KLAUDIA PLUS

Couleur	Code Article
Ivore	1284950
Bordeaux	1284951
Noir	1284952

FINITIONS

Revêtement en acier émaillé et couverture en céramique



Ivire

Bordeaux

Noir

DONNÉES TECHNIQUES

Puissance nominale (min-max)

2,5 - 8,0 kW-N

Rendement (min-max)

92,6 - 91,2 %

Consommation horaire (min-max)

0,6 - 1,8 kg/h

Dimensions (LxHxP)

498x1017x538 mm

Poids net

103 kg

Diamètre évacuation fumées (Ø)

80 mm P/S

Capacité totale réservoir

~15 kg / ~24 l

Absorption électrique (min-max)

42 - 85 W

CARACTÉRISTIQUES

- Foyer, porte du foyer et brasier en fonte
- Échangeur de chaleur à surface rayonnante
- Réservoir hermétique
- Compartiment des cendres amovible
- Ventilation ambiante avec évacuation frontale avec ventilateur dédiée, avec fonction Confort
- Système de canalisation avec ventilateur dédiée jusqu'à 6 mt., avec possibilité d'ajouter un thermostat
- Évacuations de la canalisation disponibles (Ø80 mm): postérieure
- Large vue sur la flamme
- Poignée avec poignée ergonomique
- Évacuations de la fumée disponibles: postérieure, supérieure
- Foyer amovible (uniquement avec une assistance autorisée)

ÉQUIPEMENTS DE SÉRIE



BLACK LCD



OPTIONS

	Code Article
Module WiFi "Etiquette noir" (Active avec l'Appli "Total Control 2.0")	9278451

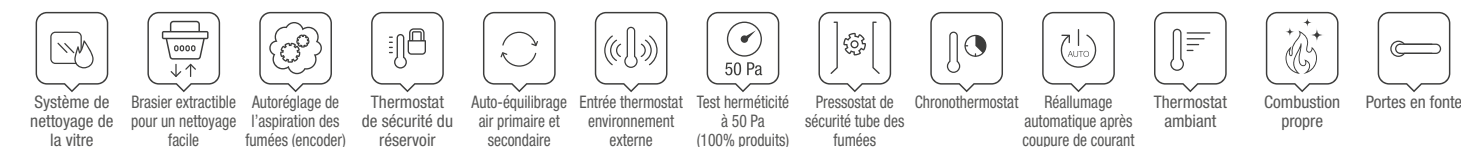

MARILENA PLUS AD

Poêle à granulés étroit et canalisé

A+ | 8,0 kW-N | 230 m³ | 7★

flamme
VERTE ECODESIGN

BlmSchV



EXTRAFLAME • MARILENA PLUS AD

Couleur	Code Article
Blanc	1283004
Noir	1283005
Pierre naturelle	1283006

FINITIONS

Revêtement en acier peint ou pierre naturelle



Blanc

Noir

Pierre naturelle (PT)

DONNÉES TECHNIQUES

Puissance nominale (min-max)

3,7 - 8,0 kW-N

Rendement (min-max)

93,3 - 91,0 %

Consommation horaire (min-max)

0,8 - 1,8 kg/h

Dimensions (LxHxP)

750x1077x352 mm

Poids net

119 kg - PT 155 Kg

Diamètre évacuation fumées (Ø)

80 mm P/S/Lat.G

Capacité totale réservoir

~15 kg / ~24 l

Absorption électrique (min-max)

36 - 85 W

CARACTÉRISTIQUES

- Foyer, porte du foyer et brasier en fonte
- Échangeur à faisceau tubulaire
- Réservoir hermétique
- Compartiment des cendres amovible
- Ventilation ambiante avec évacuation par le haut avec ventilateur dédiée e funzione comfort
- Système de canalisation avec ventilateur dédiée jusqu'à 8 mt., avec possibilité d'ajouter un thermostat, désactivable
- Évacuations de la canalisation disponibles (Ø80 mm): postérieure, latérale gauche
- Profondeur réduite
- Porte à double vitrage céramique
- Poignée amovible avec logement dédié
- Évacuations de la fumée disponibles: postérieure, supérieure, latérale gauche
- Foyer amovible (uniquement avec une assistance autorisée)

ÉQUIPEMENTS DE SÉRIE



ÉCRAN LCD



OPTIONS

	Code Article
Module WiFi "Etiquette noir" (Active avec l'Appli "Total Control 2.0")	9278451

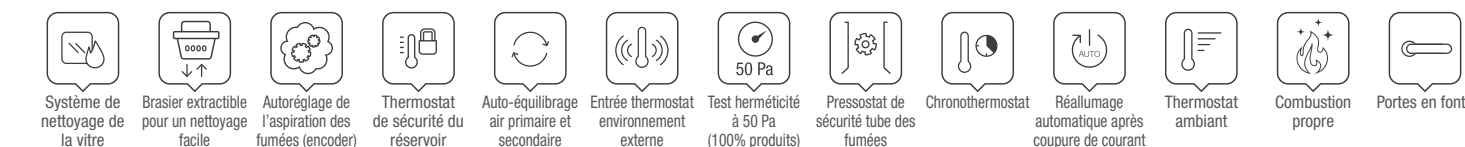

MARILENA PLUS AD CRYSTAL

Poêle à granulés étroit et canalisé

flamme VERTE ECODESIGN
BlmSchV

A+ | 8,0 kW-N | 230 m³ | 7★



EXTRAFLAME • MARILENA PLUS AD CRYSTAL

Couleur	Code Article
Blanc	1283007
Fumé	1283008

FINITIONS

Revêtement en verre



Blanc



Fumé

DONNÉES TECHNIQUES

Puissance nominale (min-max) 3,7 - 8,0 kW-N	Dimensions (LxHxP) 750x1077x352 mm	Capacité totale réservoir ~15 kg / ~24 l
Rendement (min-max) 93,3 - 91,0 %	Poids net 135 kg	Absorption électrique (min-max) 36 - 85 W
Consommation horaire (min-max) 0,8 - 1,8 kg/h	Diamètre évacuation fumées (Ø) 80 mm P/S/Lat.G	

CARACTÉRISTIQUES

- Foyer, porte du foyer et brasier en fonte
- Échangeur à faisceau tubulaire
- Réservoir hermétique
- Compartiment des cendres amovible
- Ventilation ambiante avec évacuation par le haut avec ventilateur dédiée e funzione comfort
- Système de canalisation avec ventilateur dédié jusqu'à 8 mt., avec possibilité d'ajouter un thermostat, désactivable
- Évacuations de la canalisation disponibles (Ø80 mm): postérieure, latérale gauche
- Profondeur réduite
- Porte à double vitrage céramique
- Poignée amovible avec logement dédié
- Évacuations de la fumée disponibles: postérieure, supérieure, latérale gauche
- Foyer amovible (uniquement avec une assistance autorisée)

ÉQUIPEMENTS DE SÉRIE



TÉLÉCOMMANDE

Télécommande IR tactile rétroéclairée

ÉCRAN LCD



OPTIONS

	Code Article
Module WiFi "Étiquette noir" (Activable avec l'Appli "Total Control 2.0")	9278451

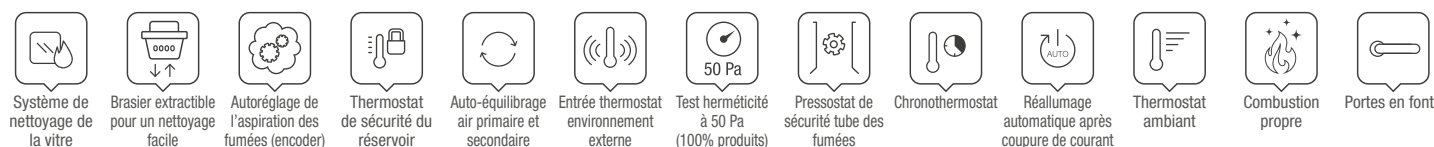

ANNABELLA AD EVO

Poêle à granulés étroit et canalisé

flamme VERTE ECODESIGN
BlmSchV 15a B-VG

A+ | 9,0 kW-N | 258 m³ | 7★



EXTRAFLAME • ANNABELLA AD EVO

Couleur	Code Article
Tortora	1280106
Blanc	1280104
Noir	1280105

FINITIONS

Revêtement en acier émaillé



Tortora



Blanc



Noir

DONNÉES TECHNIQUES

Puissance nominale (min-max) 3,4 - 9,0 kW-N	Dimensions (LxHxP) 703x1078x343 mm	Capacité totale réservoir ~14 kg / ~22 l
Rendement (min-max) 93,5 - 91,9 %	Poids net 132 kg	Absorption électrique (min-max) 35 - 55 W
Consommation horaire (min-max) 0,8 - 2,0 kg/h	Diamètre évacuation fumées (Ø) 80 mm P/S/Lat.D	

CARACTÉRISTIQUES

- Porte coupe-feu, foyer et brasier en fonte
- Échangeur de chaleur à faisceau tubulaire (nettoyage manuel)
- Ventilation ambiante frontale / canalisation jusqu'à 6 mètres, pouvant être déviés manuellement
- Possibilité de sortie pour la canalisation (Ø80 mm) : arrière, supérieure, latérale droite
- Profondeur réduite
- Possibilité de sortie pour le conduit d'évacuation des fumées : arrière, supérieure latérale droite
- Foyer amovible par l'assistance agréée
- Easy Setup
- Easy Control
- Self Control

ÉQUIPEMENTS DE SÉRIE



TÉLÉCOMMANDE

Télécommande IR tactile rétroéclairée

BLACK LCD



OPTIONS

	Code Article
Module WiFi "Étiquette noir" (Activable avec l'Appli "Total Control 2.0")	9278451

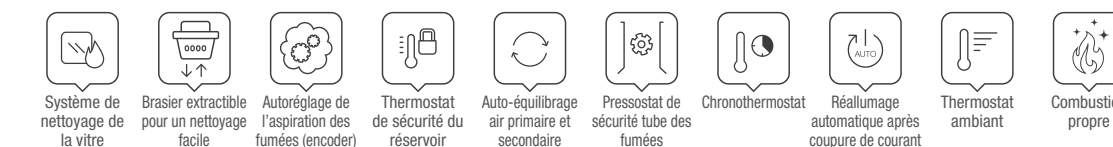

DAHIANA PLUS VFS

Poêle à granulés canalisé

A+ | 10,0 kW-N | 287 m³ | 7★

flamme VERTE ECODESIGN

BlmSchV 15a B-VG



EXTRAFLAME • DAHIANA PLUS VFS

Couleur	Code Article
Ivoire	1285551
Bordeaux	1285550
Bronze	1285553
Noir	1285552

FINITIONS

Revêtement en acier peint et dessus en fonte



Ivoire Bordeaux Bronze Noir

DONNÉES TECHNIQUES

Puissance nominale (min-max) 3,0 - 10,0 kW-N	Dimensions (LxHxP) 525x1080x602 mm	Capacité totale du réservoir ~30 kg / ~48 l
Rendement (min-max) 89,6 - 91,6 %	Poids net 160 kg	Absorption électrique (min-max) 35 - 130 W
Consommation horaire (min-max) 0,7 - 2,3 kg/h	Diamètre du conduit d'évacuation des fumées (Ø) 80 mm P	

CARACTÉRISTIQUES

- Porte coupe-feu, foyer et brasier en fonte
- Échangeur de chaleur à faisceau tubulaire
- Possibilité de sortie pour l'évacuation des fumées : à l'arrière dans l'axe
- Ventilation ambiante avec 2 moteurs dédiés. **Possibilité sortie frontale d'air**
- **forcé (d'usine) ou supérieure lors de l'installation**
- Ventilation ambiante avec fonction AUTO / COMFORT
- Canalisation avec moteur dédié jusqu'à 8 mètres, thermostable et pouvant être exclu
- Possibilité de sortie pour la canalisation (Ø80 mm) : arrière
- Fonction AIR ZONE CONTROL pour canalisation
- Compartiment à cendres amovible
- Grande capacité du réservoir de stockage des granulés (~ kg 30)
- Foyer amovible par l'assistance agréée
- Easy Setup
- Self Control

ÉQUIPEMENT DE SÉRIE

BLACK LCD



OPTIONS

	Code Article
Module WiFi « Étiquette noire » (Appli « Total Control 2.0 »)	9278451
Télécommande IR Tactile rétro-éclairée	9278471

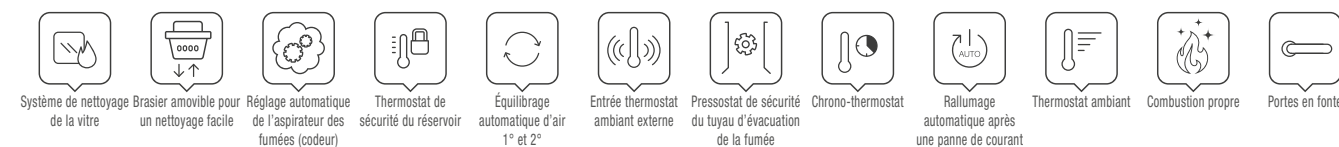

SOUVENIR STEEL EVO

Poêle à granulés étroit et canalisé

A+ | 10,2 kW-N | 293 m³ | 7★

flamme VERTE ECODESIGN

BlmSchV 15a B-VG



EXTRAFLAME • SOUVENIR STEEL EVO

Couleur	Code Article
Bordeaux	1275755
Blanc	1275754
Noir	1275756

FINITIONS

Revêtement en acier émaillé



Bordeaux Blanc Noir

DONNÉES TECHNIQUES

Puissance nominale (min-max) 3,4 - 10,2 kW-N	Dimensions (LxHxP) 821x1124x343 mm	Capacité totale réservoir ~19 kg / ~30 l
Rendement (min-max) 93,0 - 90,8 %	Poids net 141 kg	Absorption électrique (min-max) 39 - 65 W
Consommation horaire (min-max) 0,8 - 2,3 kg/h	Diamètre évacuation fumées (Ø) 80 mm P/S/Lat.D	

CARACTÉRISTIQUES

- Foyer, porte du foyer et brasier en fonte
- Échangeur à faisceau tubulaire (nettoyage manuel)
- Ventilation frontale / canalisée jusqu'à 6 mètres, avec activation manuelle
- Évacuations de la canalisation disponibles (Ø80 mm): postérieure, supérieure, latérale droite
- Évacuations de la fumée disponibles: postérieure, supérieure latérale droite
- Foyer amovible (uniquement avec une assistance autorisée)

ÉQUIPEMENTS DE SÉRIE



	Code Article
Module WiFi "Étiquette noire" (Active avec l'Appli "Total Control 2.0")	9278451

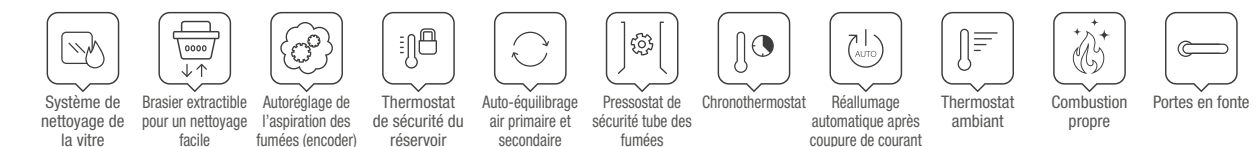

SOUVENIR LUX EVO

Poêle à granulés étroit et canalisé

A+ | 10,2 kW-N | 293 m³ | 7★

flamme VERTE ECODESIGN

BlmSchV 15a B-VG



EXTRAFLAME • SOUVENIR LUX EVO

Couleur	Code Article
Bordeaux	1275707
Blanc	1275706
Tortora	1275708

FINITIONS

Revêtement en acier peint et top en faïence



Bordeaux

Blanc

Tortora

DONNÉES TECHNIQUES

Puissance nominale (min-max) 3,4 - 10,2 kW-N	Dimensions (LxHxP) 822x1162x343 mm	Capacité totale réservoir ~19 kg / ~30 ℓ
Rendement (min-max) 93,0 - 90,8 %	Poids net 149 kg	Absorption électrique (min-max) 39 - 65 W
Consommation horaire (min-max) 0,8 - 2,3 kg/h	Diamètre évacuation fumées (Ø) 80 mm P/S/Lat.D	

CARACTÉRISTIQUES

- Foyer, porte du foyer et brasier en fonte
- Échangeur à faisceau tubulaire (nettoyage manuel)
- Ventilation frontale / canalisée jusqu'à 6 mètres, avec activation manuelle
- Évacuations de la canalisation disponibles (Ø80 mm): postérieure, supérieure, latérale droite
- Évacuations de la fumée disponibles: postérieure, supérieure, latérale droite
- Foyer amovible (uniquement avec une assistance autorisée)

ÉQUIPEMENTS DE SÉRIE



TÉLÉCOMMANDE

Télécommande IR tactile rétroéclairée

BLACK LCD

OPTIONS

	Code Article
Module WiFi "Etiquette noir" (Active avec l'Appli "Total Control 2.0")	9278451

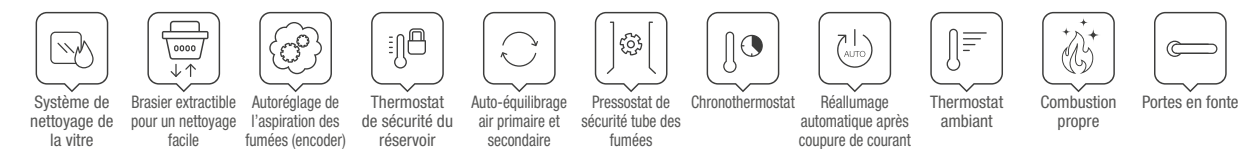

SOUVENIR PETRA EVO

Poêle à granulés étroit et canalisé

A+ | 10,2 kW-N | 293 m³ | 7★

flamme VERTE ECODESIGN

BlmSchV 15a B-VG



EXTRAFLAME • SOUVENIR PETRA EVO

Couleur	Code Article
Pierre naturelle	1275709

FINITIONS

Revêtement en acier peint et pierre naturelle



Pietra naturale

DONNÉES TECHNIQUES

Puissance nominale (min-max) 3,4 - 10,2 kW-N	Dimensions (LxHxP) 821x1124x343 mm	Capacité totale réservoir ~19 kg / ~30 ℓ
Rendement (min-max) 93,0 - 90,8 %	Poids net 156 kg	Absorption électrique (min-max) 39 - 65 W
Consommation horaire (min-max) 0,8 - 2,3 kg/h	Diamètre évacuation fumées (Ø) 80 mm P/S/Lat.D	

CARACTÉRISTIQUES

- Foyer, porte du foyer et brasier en fonte
- Échangeur à faisceau tubulaire (nettoyage manuel)
- Ventilation frontale / canalisée jusqu'à 6 mètres, avec activation manuelle
- Évacuations de la canalisation disponibles (Ø80 mm): postérieure, supérieure, latérale droite
- Évacuations de la fumée disponibles: postérieure, supérieure, latérale droite
- Foyer amovible (uniquement avec une assistance autorisée)

ÉQUIPEMENTS DE SÉRIE



TÉLÉCOMMANDE

Télécommande IR tactile rétroéclairée

BLACK LCD

OPTIONS

	Code Article
Module WiFi "Etiquette noir" (Active avec l'Appli "Total Control 2.0")	9278451

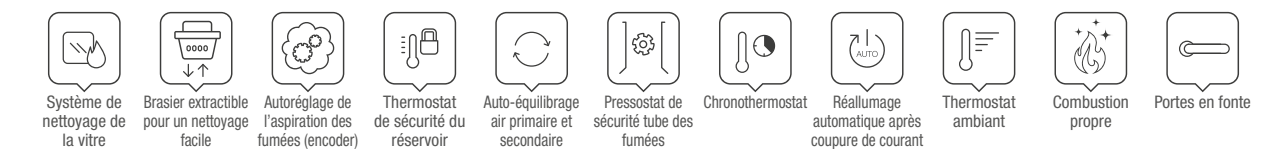

TEOREMA PLUS

Poêle à granulés canalisé

A+ | 12,0 kW-N | 344 m³ | 7★



EXTRAFLAME • TEOREMA PLUS

Couleur	Code Article
Bordeaux	1284150
Ivoire	1284151
Noir	1284152

FINITIONS

Revêtement en acier émaillé et couverture en céramique



Bordeaux

Ivoire

Noir

DONNÉES TECHNIQUES

Puissance nominale (min-max)

3,5 - 12,0 kW-N

Rendement (min-max)

90,5 - 92,1

Consommation horaire (min-max)

0,8 - 2,7 kg/h

Dimensions (LxHxP)

525x1080x652 mm

Poids net

177 kg

Diamètre évacuation fumées (Ø)

80 mm P/S

Capacité totale réservoir

~27 kg / ~43 ℓ

Absorption électrique (min-max)

42 - 130 W

CARACTÉRISTIQUES

- Foyer, porte du foyer et brasier en fonte
- Échangeur à faisceau tubulaire
- Compartment des cendres amovible
- Grand réservoir de stockage des granulés (kg-30)
- Ventilation ambiante avec évacuation frontale avec double moteur tangentiel, avec fonction Confort
- Double système de canalisation avec deux ventilateurs dédiée jusqu'à 8 mt., avec possibilité d'ajouter un thermostat, desactivable
- Évacuations de la canalisation disponibles (Ø80 mm): postérieure
- Large vue sur la flamme
- Poignée avec poignée ergonomique
- Évacuations de la fumée disponibles: postérieure alignée, supérieure alignée
- Foyer amovible (uniquement avec une assistance autorisée)

ÉQUIPEMENTS DE SÉRIE



TÉLÉCOMMANDE

Télécommande IR tactile rétroéclairée

BLACK LCD



OPTIONS

	Code Article
Module WiFi "Etiquette noir" (Active avec l'Appli "Total Control 2.0")	9278451

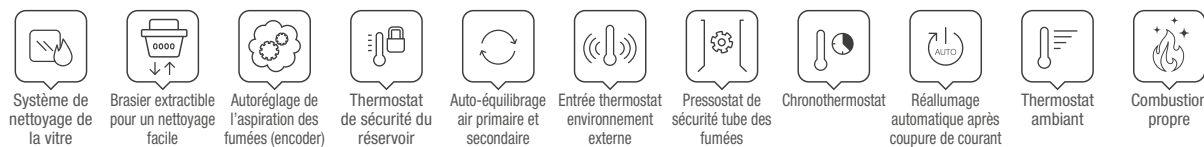

Système de nettoyage de la vitre | Brasier extractible pour un nettoyage facile | Autoréglage de l'aspiration des fumées (encoder) | Thermostat de sécurité du réservoir | Auto-équilibrage air primaire et secondaire | Entrée thermostat environnement externe | Pressostat de sécurité tube des fumées | Chronothermostat | Réallumage automatique après coupure de courant | Thermostat ambiant | Combustion propre

LUCIA PLUS

Poêle à granulés canalisé

A+ | 12,0 kW-N | 344 m³ | 7★



EXTRAFLAME • LUCIA PLUS

Couleur	Code Article
Bordeaux	1283250
Blanc	1283251
Tortora	1283252

FINITIONS

Revêtement extérieur en faïence



Bordeaux

Blanc

Tortora

DONNÉES TECHNIQUES

Puissance nominale (min-max)

3,6 - 12,0 kW-N

Rendement (min-max)

91,7 - 91,6 %

Consommation horaire (min-max)

0,8 - 2,7 kg/h

Dimensions (LxHxP)

556x1097x597 mm

Poids net

186 kg

Diamètre évacuation fumées (Ø)

80 mm P

Capacité totale réservoir

~27 kg / ~43 ℓ

Absorption électrique (min-max)

50 - 142 W

CARACTÉRISTIQUES

- Foyer, porte du foyer et brasier en fonte
- Échangeur à faisceau tubulaire
- Réservoir hermétique
- Compartment des cendres amovible
- Ventilation ambiante avec évacuation frontale avec ventilateur dédiée, avec fonction Confort
- Double système de canalisation avec deux ventilateurs dédiée jusqu'à 8 mt., avec possibilité d'ajouter un thermostat, desactivable
- Évacuations de la canalisation disponibles (Ø80 mm): postérieure
- Large vue sur la flamme
- Évacuations de la fumée disponibles: postérieure
- Foyer amovible (uniquement avec une assistance autorisée)

ÉQUIPEMENTS DE SÉRIE



TÉLÉCOMMANDE

Télécommande IR tactile rétroéclairée



DISPLAY BLACK MASK

Écran Black Mask avec Wifi intégré (Active avec l'Appli "Total Control 2.0")

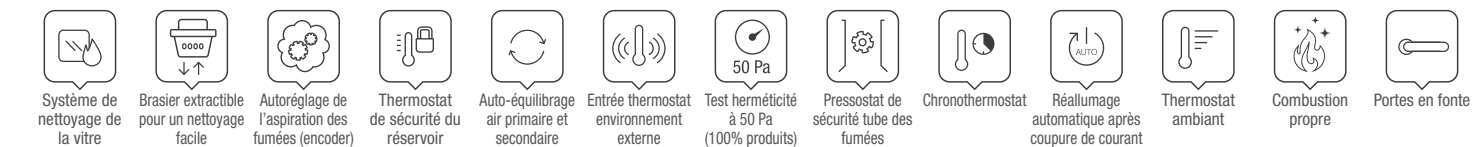

Système de nettoyage de la vitre | Brasier extractible pour un nettoyage facile | Autoréglage de l'aspiration des fumées (encoder) | Thermostat de sécurité du réservoir | Auto-équilibrage air primaire et secondaire | Entrée thermostat environnement externe | Test hermétique à 50 Pa (100% produits) | Pressostat de sécurité tube des fumées | Chronothermostat | Réallumage automatique après coupure de courant | Thermostat ambiant | Combustion propre | Portes en fonte

THERMO POÊLE À GRANULÉS

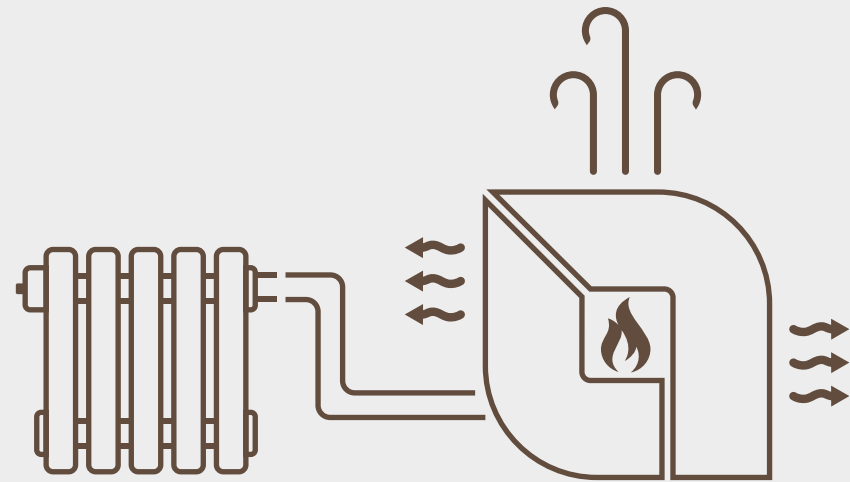

LA BEAUTÉ DU FEU, LA PUISSANCE D'UNE CHAUDIÈRE

Le thermo poêle à granulés est la solution idéale pour ceux qui recherchent un produit capable à lui seul de répondre à divers besoins, en tirant le meilleur parti du potentiel de la combustion des granulés. En le raccordant à votre système de chauffage, le thermo poêle devient le cœur battant de votre maison en chauffant les radiateurs de manière écologique et efficace, en remplacement

de la chaudière traditionnelle. De plus, grâce à la diffusion de la chaleur par rayonnement (et dans certains modèles également grâce au système de ventilation de la pièce), le thermo poêle chauffe et meuble également l'environnement dans lequel il est installé, apportant le spectacle du feu dans votre pièce.

Pour trouver la meilleure

solution, il est important de s'appuyer sur l'expertise d'un technicien spécialisé capable de réaliser une analyse précise du système et de répondre aux besoins spécifiques de la maison, également en matière réglementaire.

De plus, la présence d'un circuit anti-condensation est un élément obligatoire pour avoir la garantie d'usine sur les thermo-produits.

		KW-N	KW-H ₂ O	VENTILATION PIÈCE	PLUS
Pg 31	MARINA IDRO H11	14,8	11,0	Avant, pouvant être exclue	Pompe PWM, bougie céramique
Pg 32	MARINA IDRO H13	17,5	13,0	Avant, pouvant être exclue	Pompe PWM, bougie céramique
Pg 33	VIRNA IDRO	14,5	12,3	Absente	Hermétique, slim
Pg 34	COSTANZA IDRO	17,0	12,0	Avant, pouvant être exclue	Hermétique, Wifi intégré
Pg 35	ISIDE IDRO H15	18,1	15,0	Avant, pouvant être exclue	Ventilation avant
Pg 36	RAFFAELLA IDRO H15	18,1	15,0	Avant, pouvant être exclue	Ventilation avant
Pg 37	RAFFAELLA IDRO H18	21,7	18,0	Avant, pouvant être exclue	Pompe PWM, bougie céramique
Pg 38	DIADEMA IDRO EVO	28,0	24,1	Absente	Brasier autonettoyant

MARINA IDRO H11

Thermo poêle à granulés ventilé

A+ | 14,8 kW-N | 11,0 kW-H₂O | 425 m³ | 7★

flamme
VERTE ECODESIGN

BImSchV 15a B-VG



EXTRAFLAME • MARINA IDRO H11

Couleur	Code Article
Ivoire	1286200
Bordeaux	1286201
Bronze	1286202

FINITIONS

Revêtement en acier peint et dessus en fonte



Ivoire

Bordeaux

Bronze

DONNÉES TECHNIQUES

Puissance nominale (min-max)

4,2 - 14,8 kW-N

Puissance rendue à l'eau (min-max)

3,0 - 11,0 kW-H₂O

Rendement (min-max)

93,8 - 92,9 %

Consommation horaire (min-max)

0,9 - 3,3 kg/h

Dimensions (LxHxP)

550x1039x601 mm

Poids net

180 kg

Diamètre du conduit d'évacuation des fumées (Ø)

80 mm P

Capacité totale du réservoir

~ 20 kg / ~32 ℓ

Absorption électrique (min-max)

32 - 65 W

Puissance de fonctionnement (bar)

3 bar

CARACTÉRISTIQUES

- Chambre de combustion en acier très épais
- Porte en fonte
- Réservoir étanche
- Tiror à cendres amovible
- Ventilation frontale pouvant être exclue
- Bougie en céramique pour allumage rapide

- Circulateur avec contrôle PWM
- FPC - Système adaptatif innovant pour le réglage et le maintien constant de l'air comburant dans le temps
- PRO AIR SETUP. Choisir entre : Quiet/Regular/Boost
- Intégration domotique avec «Alexa» (Amazon).
- **Veiller noter:** uniquement en association avec le module Wi-Fi

- "Étiquette grise" - en option - et l'utilisation de l'application Total Control 3.0.Service "Alexa" (Amazon) et périphériques non inclus.
- Gestion anti-condensation
- Easy Setup
- Easy Control
- Self Control

ÉQUIPEMENT DE SÉRIE



TÉLÉCOMMANDE

Télécommande IR Tactile rétro-éclairée

BLACK LCD



OPTIONS

	Code Article
Module WiFi « Étiquette grise » (Appli « Total Control 3.0 »)	9278512
Kit carte d'expansion de l'installation	9278286

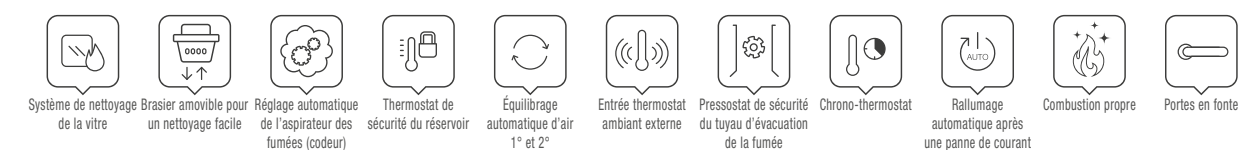

MARINA IDRO H13

Thermo poêle à granulés ventilé

flamme VERTE ECODESIGN

BlmSchV 15a B-VG

A+ | 17,5 kW-N | 13,0 kW-H₂O | 502 m³ | 7★



EXTRAFLAME • MARINA IDRO H13

Couleur	Code Article
Ivoire	1286250
Bordeaux	1286251
Bronze	1286252

FINITIONS

Revêtement en acier peint et dessus en fonte



Ivoire

Bordeaux

Bronze

DONNÉES TECHNIQUES

Puissance nominale (min-max) 5,1 - 17,5 kW-N	Dimensions (LxHxP) 550x1149x601 mm	Capacité totale du réservoir ~ 24 kg / ~32 ℓ
Puissance rendue à l'eau (min-max) 3,7 - 13,0 kW-H ₂ O	Poids net 190 kg	Absorption électrique (min-max) 25 - 70 W
Rendement (min-max) 94,2 - 92,4 %	Diamètre du conduit d'évacuation des fumées (Ø) 80 mm P	Puissance de fonctionnement (bar) 3 bar
Consommation horaire (min-max) 1,1 - 3,8 kg/h		

CARACTÉRISTIQUES

- Chambre de combustion en acier très épais
- Porte en fonte
- Réservoir étanche
- Tiroir à cendres amovible
- Ventilation frontale pouvant être exclue
- Bougie en céramique pour allumage rapide
- Circulateur avec contrôle PWM
- FPC - Système adaptatif innovant pour le réglage et le maintien constant de l'air comburant dans le temps
- PRO AIR SETUP. Choisir entre : Quiet/Regular/Boost
- Intégration domotique avec «Alexa» (Amazon).
- Veuillez noter:** uniquement en association avec le module Wi-Fi
- "Étiquette grise" - en option - et l'utilisation de l'application Total Control 3.0. Service "Alexa" (Amazon) et périphériques non inclus.
- Gestion anti-condensation
- Easy Setup
- Easy Control
- Self Control

ÉQUIPEMENT DE SÉRIE



TÉLÉCOMMANDE

Télécommande IR Tactile rétro-éclairée

BLACK LCD



OPTIONS

	Code Article
Module WiFi « Étiquette grise » (Appli « Total Control 3.0 »)	9278512
Kit carte d'expansion de l'installation	9278286

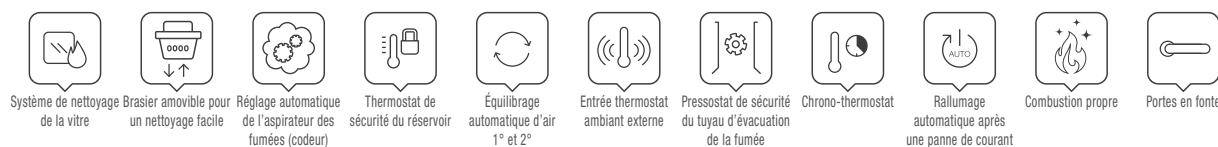

VIRNA IDRO

Thermo poêle à granulés étroit et étanche

flamme VERTE ECODESIGN

BlmSchV 15a B-VG

A+ | 14,5 kW-N | 12,3 kW-H₂O | 415 m³ | 7★



EXTRAFLAME • VIRNA IDRO

Couleur	Code Article
Bordeaux	1282600
Blanc	1282601
Tortora	1282602

FINITIONS

Revêtement en acier émaillé



Bordeaux

Blanc

Tortora

DONNÉES TECHNIQUES

Puissance nominale (min-max) 4,3 - 14,5 kW-N	Dimensions (LxHxP) 793x1105x384 mm	Capacité totale réservoir ~22 kg / ~35 ℓ
Puissance rendue à l'eau (min-max) 3,7 - 12,3 kW-H ₂ O	Poids net 151 kg	Absorption électrique (min-max) 65 - 80 W
Rendement (min-max) 95,2 - 93,0 %	Diamètre évacuation fumées (Ø) 100 mm P/S/Lat.D	Pression d'exercice (bar) 2,5 bar
Consommation horaire (min-max) 0,9 - 3,2 kg/h		

CARACTÉRISTIQUES

- Chambre de combustion en acier de grande épaisseur
- Porte du foyer et brasier en fonte
- Échangeur à faisceau tubulaire (nettoyage manuel)
- Compartiment des cendres amovible
- Sans ventilation
- Bougie céramique
- Circulateur avec contrôle PWM
- Sonde dans la chambre de combustion
- Securités thermiques et de pression
- Soupape de sécurité 3 bar
- Vase d'expansion
- Évent Air
- Transducteur de pression avec affichage à l'écran
- Profondeur réduite
- Porte à double vitrage céramique
- Évacuations de la fumée disponibles: postérieure, supérieure, latérale droite

ÉQUIPEMENTS DE SÉRIE



TÉLÉCOMMANDE

Télécommande à 9 touches

BLACK LCD



OPTIONS

	Code Article
Module WiFi "Étiquette blanche" (Active avec l'Appli "Total Control")	9278442
Kit fiche expansion installation	9278286

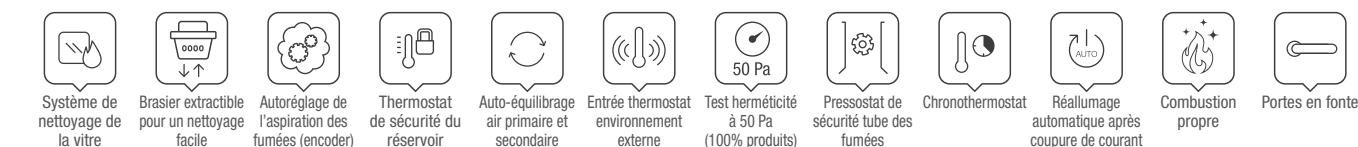

COSTANZA IDRO

Thermo poêle à granulés étroit et étanche

A+ | 17,0 kW-N | 12,0 kW-H₂O | 487 m³ | 7★



EXTRAFLAME • COSTANZA IDRO

Couleur	Code Article
Bordeaux	1282900
Blanc	1282901

FINITIONS

Revêtement en acier émaillé et couverture en céramique



Bordeaux

Blanc

DONNÉES TECHNIQUES

Puissance nominale (min-max) 4,8 - 17,0 kW-N	Dimensions (LxHxP) 495x1153x593 mm	Capacité totale réservoir ~ 27 kg / ~43 l
Puissance rendue à l'eau (min-max) 2,7 - 12,0 kW-H ₂ O	Poids net 165 kg	Absorption électrique (min-max) 70 - 100 W
Rendement (min-max) 92,2 - 91,9 %	Diamètre évacuation fumées (Ø) 100 mm P	Pression d'exercice (bar) 3 bar
Consommation horaire (min-max) 1,1 - 3,8 kg/h		

CARACTÉRISTIQUES

- Chambre de combustion en acier de grande épaisseur
- Porte du foyer et brasier en fonte
- Échangeur à faisceau tubulaire (nettoyage manuel)
- Tiroir à cendre amovible
- Ventilation ambiante avec évacuation frontale avec ventilateur dédiée, désactivable
- Bougie céramique
- Circulateur avec contrôle PWM
- Securités thermiques et de pression
- Soupape de sécurité 3 bar
- Vase d'expansion
- Évent Air
- Transducteur de pression avec affichage à l'écran
- Évacuations de la fumée disponibles: postérieure

ÉQUIPEMENTS DE SÉRIE



TÉLÉCOMMANDE

Télécommande IR tactile rétroéclairée

DISPLAY BLACK MASK

Écran Black Mask avec Wifi intégré (Active avec l'Appli "Total Control 2.0")

OPTIONS

	Code Article
Kit fiche expansion Installation	9278286

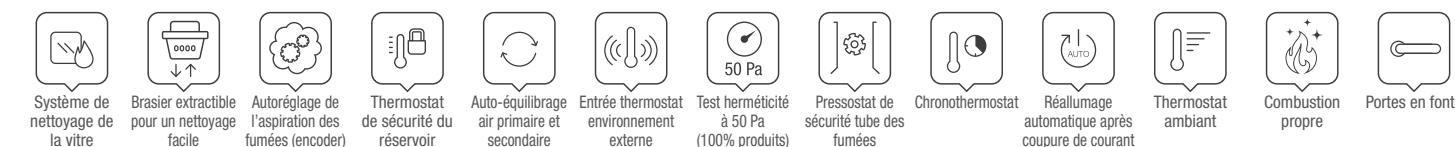

ISIDE IDRO H15

Thermo poêle à granulés ventilé

A+ | 18,1 kW-N | 15,0 kW-H₂O | 519 m³ | 7★



flamme VERTE ECODESIGN

BlmSchV 15a B-VG

EXTRAFLAME • ISIDE IDRO H15

Couleur	Code Article
Bordeaux	1286500
Parchemin	1286501
Blanc	1286502
Ametista	1286503

FINITIONS

Revêtement extérieur en faïence



Bordeaux

Parchemin

Blanc

Ametista

DONNÉES TECHNIQUES

Puissance nominale (min-max) 5,4 - 18,1 kW-N	Dimensions (LxHxP) 690x1196x628 mm	Capacité totale réservoir ~35 kg / ~56 l
Puissance rendue à l'eau (min-max) 4,3 - 15,0 kW-H ₂ O	Poids net 255 kg	Absorption électrique (min-max) 65 - 70 W
Rendement (min-max) 92,8 - 94,3 %	Diamètre évacuation fumées (Ø) 100 mm P	Pression d'exercice (bar) 3 bar
Consommation horaire (min-max) 1,2 - 4,0 kg/h		

CARACTÉRISTIQUES

- Chambre de combustion en acier de grande épaisseur
- Porte du foyer et brasier en fonte
- Échangeur à faisceau tubulaire (nettoyage manuel)
- Réservoir hermétique
- Tiroir à cendre amovible
- Ventilation ambiante avec évacuation frontale avec ventilateur dédiée, désactivable
- Bougie céramique
- Circulateur avec contrôle PWM
- Securités thermiques et de pression
- Soupape de sécurité 3 bar
- Vase d'expansion
- Évent Air
- Transducteur de pression avec affichage à l'écran
- Large vue sur la flamme
- Évacuations de la fumée disponibles: postérieure
- Système adaptatif innovant pour réguler et maintenir constant l'air de combustion dans le temps.**

ÉQUIPEMENTS DE SÉRIE



TÉLÉCOMMANDE

Télécommande IR tactile rétroéclairée

BLACK LCD

OPTIONS

	Code Article
Module WiFi "Etiquette noir" (Active avec l'Appli "Total Control 2.0")	9278451
Kit fiche expansion Installation	9278286

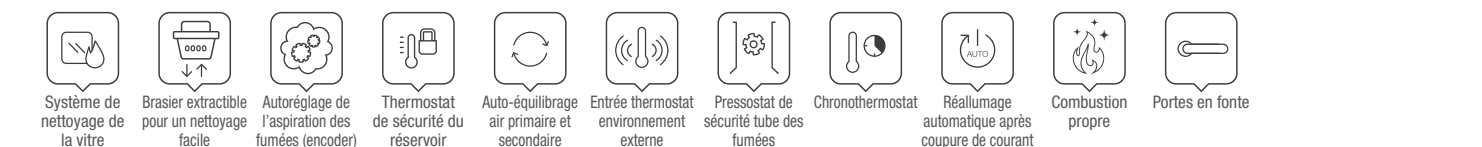

RAFFAELLA IDRO H15

Thermo poêle à granulés ventilé

A+ | 18,1 kW-N | 15,0 kW-H₂O | 519 m³ | 7★

flamme VERTE ECODESIGN

BlmSchV 15a B-VG



EXTRAFLAME • RAFFAELLA IDRO H15

Couleur	Code Article
Bordeaux	1285100
Blanc	1285101
Grigio luce	1285102

FINITIONS

Revêtement en acier émaillé



Bordeaux

Blanc

Grigio luce

DONNÉES TECHNIQUES

Puissance nominale (min-max)

5,4 - 18,1 kW-N

Puissance rendue à l'eau (min-max)

4,3 - 15,0 kW-H₂O

Rendement (min-max)

92,8 - 94,3 %

Consommation horaire (min-max)

1,2 - 4,0 kg/h

Dimensions (LxHxP)

633x1176x626 mm

Poids net

214 kg

Diamètre évacuation fumées (Ø)

100 mm P

Capacité totale réservoir

~ 35 kg / ~56 ℓ

Absorption électrique (min-max)

65 - 70 W

Pression d'exercice (bar)

3 bar

CARACTÉRISTIQUES

- Chambre de combustion en acier de grande épaisseur
- Porte du foyer et brasier en fonte
- Échangeur à faisceau tubulaire (nettoyage manuel)
- Réservoir hermétique
- Tiroir à cendre amovible
- Ventilation ambiante avec évacuation frontale avec ventilateur dédiée, désactivable
- Bougie céramique
- Circulateur avec contrôle PWM
- Securités thermiques et de pression
- Soupape de sécurité 3 bar
- Vase d'expansion
- Évent Air
- Transducteur de pression avec affichage à l'écran
- Large vue sur la flamme
- Évacuations de la fumée disponibles: postérieure
- Système adaptatif innovant pour réguler et maintenir constant l'air de combustion dans le temps.**

ÉQUIPEMENTS DE SÉRIE



TÉLÉCOMMANDE

Télécommande IR tactile rétroéclairée

BLACK LCD



OPTIONS

	Code Article
Module WiFi "Etiquette noir" (Active avec l'Appli "Total Control 2.0")	9278451
Kit fiche expansion Installation	9278286

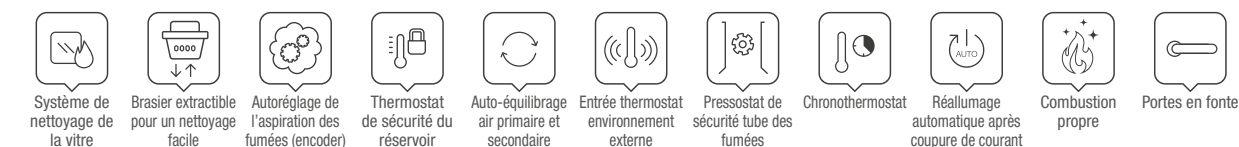

RAFFAELLA IDRO H18

Thermo poêle à granulés ventilé

A+ | 21,7 kW-N | 18,0 kW-H₂O | 623 m³ | 7★

flamme VERTE ECODESIGN

BlmSchV 15a B-VG



EXTRAFLAME • RAFFAELLA IDRO H18

Couleur	Code Article
Grigio Luce	1285151
Ivoire	1285150

FINITIONS

Revêtement en acier émaillé



Grigio luce

Ivoire

DONNÉES TECHNIQUES

Puissance nominale (min-max)

5,4 - 21,7 kW-N

Puissance rendue à l'eau (min-max)

4,3 - 18,0 kW-H₂O

Rendement (min-max)

92,8 - 93,8 %

Consommation horaire (min-max)

1,2 - 4,8 kg/h

Dimensions (LxHxP)

633x1176x626 mm

Poids net

214 kg

Diamètre évacuation fumées (Ø)

100 mm P

Capacité totale réservoir

~35 kg / ~56 ℓ

Absorption électrique (min-max)

65 - 75 W

Pression d'exercice (bar)

3 bar

CARACTÉRISTIQUES

- Chambre de combustion en acier de grande épaisseur
- Porte du foyer et brasier en fonte
- Échangeur à faisceau tubulaire (nettoyage manuel)
- Réservoir hermétique
- Tiroir à cendre amovible
- Ventilation ambiante avec évacuation frontale avec ventilateur dédiée, désactivable
- Bougie céramique
- Circulateur avec contrôle PWM
- Securités thermiques et de pression
- Soupape de sécurité 3 bar
- Vase d'expansion
- Évent Air
- Transducteur de pression avec affichage à l'écran
- Large vue sur la flamme
- Évacuations de la fumée disponibles: postérieure
- Système adaptatif innovant pour réguler et maintenir constant l'air de combustion dans le temps.**

ÉQUIPEMENTS DE SÉRIE



TÉLÉCOMMANDE

Télécommande IR tactile rétroéclairée

BLACK LCD



OPTIONS

	Code Article
Module WiFi "Etiquette noir" (Active avec l'Appli "Total Control 2.0")	9278451
Kit fiche expansion Installation	9278286

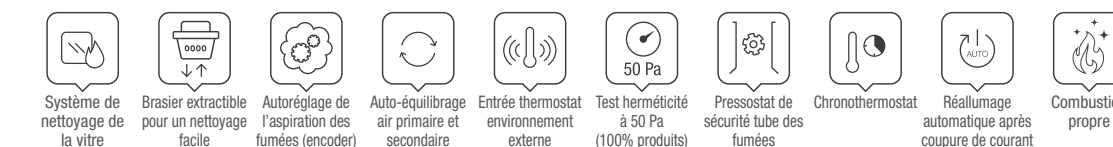

DIADEMA IDRO^{EVO}

Thermo poêle à granulés

ECODESIGN

BlmSchV 15a B-VG

A⁺ | 28,0 kW-N | 24,1 kW-H₂O | 803 m³



EXTRAFLAME • DIADEMA IDRO EVO

Couleur	Code Article
 Bordeaux	1276804

FINITIONS

Revêtement extérieur en faïence



Bordeaux

DONNÉES TECHNIQUES

Puissance nominale (min-max)

8,0 - 28,0 kW-N

Puissance rendue à l'eau (min-max)

6,0 - 24,1 kW-H₂O

Rendement (min-max)

90,7 - 90,9 %

Consommation horaire (min-max)

1,9 - 6,4 kg/h

Dimensions (LxHxP)

619x1304x698 mm

Poids net

257 kg

Diamètre évacuation fumées (Ø)

120 mm P

Capacité totale réservoir

~ 53 kg / ~84 ℓ

Absorption électrique (min-max)

100 - 120 W

Pression d'exercice (bar)

2,5 bar

CARACTÉRISTIQUES

- Chambre de combustion en acier de grande épaisseur
- Porte du foyer et brasier en fonte
- Échangeur à faisceau tubulaire (nettoyage manuel)
- Tiroir à cendre amovible
- Sans ventilation
- Brasier autonettoyant
- Bougie céramique
- Sécurités thermiques et de pression
- Soupape de sécurité 3 bar
- Vase d'expansion
- Événement Air
- Transducteur de pression avec affichage à l'écran
- Large vue sur la flamme
- Poignée avec poignée ergonomique
- Évacuations de la fumée disponibles: postérieure

ÉQUIPEMENTS DE SÉRIE



TÉLÉCOMMANDE

Télécommande à 9 touches

ÉCRAN LCD



Module WiFi "Etiquette blanche" (Active avec l'Appli "Total Control")

Code Article

9278442

Kit fiche expansion Installation

9278286



Système de nettoyage de la vitre



Auto-régulation de l'aspiration des fumées (encoder)



Thermostat de sécurité du réservoir



Auto-équilibrage air primaire et secondaire



Pressostat de sécurité tube des fumées



Chronothermostat



Réallumage automatique après coupure de courant



Combustion propre



Portes en fonte



Thermo poêle à granulés ventilé - mod. MARINA IDRO H13

INSERTS À PELLET

LA SOLUTION IDÉALE POUR VOTRE CHEMINÉE

Chaleur, ambiance, élégance : la lumière du feu allumé à l'intérieur d'une cheminée crée toujours une atmosphère magique. Mais chaque maison, chaque pièce a ses besoins et La Nordica-Extraflame propose pour chacune d'entre elles une solution pour chauffer votre maison de manière efficace et écologique.

Les inserts, par exemple, sont conçus pour remplacer une ancienne cheminée à foyer ouvert, en exploitant le compartiment existant et en augmentant les performances à la fois en termes de puissance de chauffage et d'émissions. Mais c'est aussi la solution idéale pour une nouvelle installation!

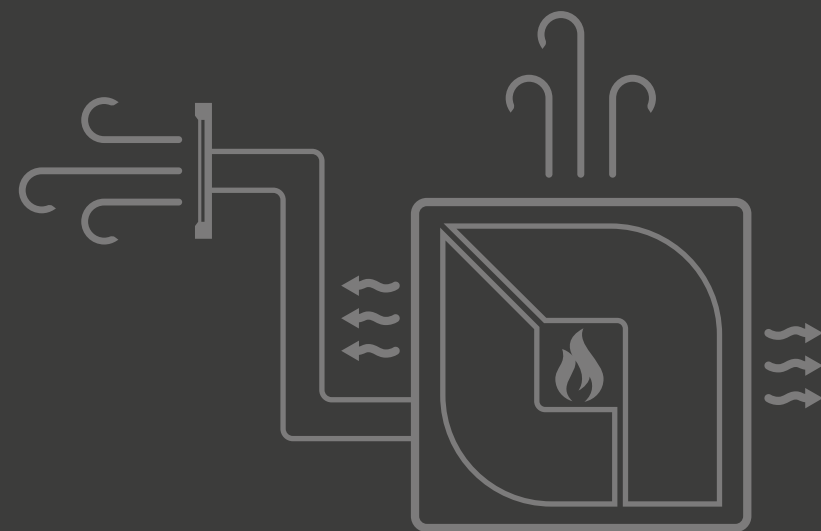

		kW-N	VENTILATION	DIMENSION	PLUS
Pg 41	COMFORT P70 AIR H49	8,0	Avant	680 x 480 x 515	Détecteur niveau granulés, Télécommande
Pg 42	COMFORT P70 AIR	10,0	Avant, f.comfort	670 x 530 x 561	Détecteur niveau granulés, Télécommande
Pg 43	COMFORT P85	12,0	Avant, f.comfort	814 x 550 x 636	Détecteur niveau granulés, Télécommande

		kW-N	CANALISATION	LONGUEUR CANALISATION	PLUS
Pg 44	COMFORT P70 AIR PLUS	10,0	1 sortie, thermostatable	Fino a 8 m	Détecteur niveau granulés, Télécommande
Pg 45	COMFORT P85 PLUS	12,0	2 sorties, thermostatable	Fino a 8 m cad	Détecteur niveau granulés, Télécommande

		kW-N	kW-H₂O	VENTILATION PIÈCE	PLUS
Pg 46	COMFORT IDRO L80	19,0	14,9	Avant, Pouvant être exclus	Détecteur niveau granulés, Télécommande

COMFORT P70 AIR H49

Insert à granulés ventilé

flamme VERTE ECODESIGN
BlmSchV 15a B-VG

A+ | 8,0 kW-N | 230 m³ | 7★



EXTRAFLAME • COMFORT P70 AIR H49

Couleur	Code Article
	1285800

DESSINS TECHNIQUES

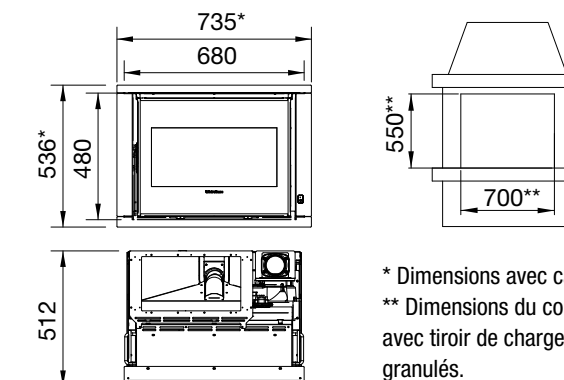

DONNÉES TECHNIQUES

Puissance nominale (min-max) 3,0 - 8,0 kW-N	Dimensions (LxHxP) 680x480x512 mm	Capacité totale du réservoir ~11 kg / ~18 ℓ
Rendement (min-max) 92,6 - 91,4 %	Poids net 113 kg	Absorption électrique (min-max) 25 - 95 W
Consommation horaire (min-max) 0,7 - 1,8 kg/h	Diamètre du conduit d'évacuation des fumées (Ø) 80 mm S	

CARACTÉRISTIQUES

- Porte coupe-feu, foyer et brasier en fonte
- Échangeur de chaleur à faisceau tubulaire
- Compartiment des cendres
- Ventilation ambiante frontale
- PRO AIR SETUP. Choisir entre : Quiet/Regular/ Boost
- Gestion de la température ambiante avec fonction AUTOMATIC
- Capteur de niveau des granulés
- Possibilité de sortie pour l'évacuation des fumées : supérieure
- Système simplifié pour l'extraction complète de la cheminée
- Poignées de levage pour faciliter la maintenance
- Intégration domotique avec «Alexa» (Amazon).
- **Veillez noter:** uniquement en association avec le module Wi-Fi
- Fi "Étiquette grise" - en option - et l'utilisation de l'application Total Control 3.0. Service "Alexa" (Amazon) et périphériques non inclus.
- Easy Setup
- Easy Control
- Self Control

ÉQUIPEMENT DE SÉRIE



OPTIONS

	Code Article
Module WiFi « Étiquette grise » (Appli « Total Control 3.0 »)	9278512
Kit de support Small	9278519
Tiroir frontal de chargement des granulés	9278517
Sonde radio	9278502
Kit chargement des granulés par le haut/latéral	9278518



COMFORT P70 AIR

Insert à granulés ventilé

A+ | 10,0 kW-N | 287 m³ | 7★



flamme VERTE ECODESIGN

BlmSchV 15a B-VG

EXTRAFLAME • COMFORT P70 AIR

Couleur	Code Article
	1283400

DESSINS TECHNIQUES

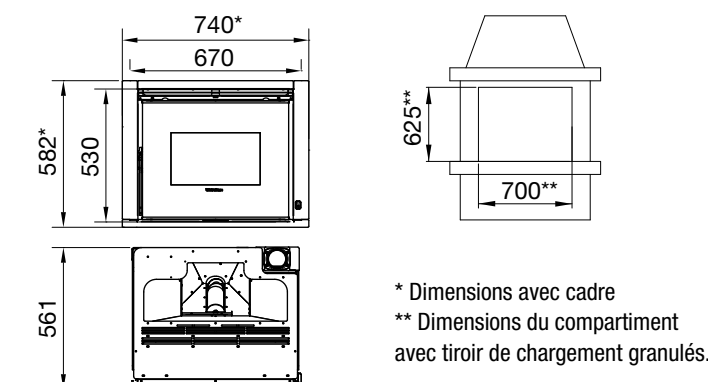

DONNÉES TECHNIQUES

Puissance nominale (min-max) 3,0 - 10,0 kW-N	Dimensions (LxHxP) 670x530x561 mm	Capacité totale réservoir ~ 15 kg / ~24 ℓ
Rendement (min-max) 90,4 - 90,9 %	Poids net 125 kg	Absorption électrique (min-max) 23 - 75 W
Consommation horaire (min-max) 0,7 - 2,2 kg/h	Diamètre évacuation fumées (Ø) 80 mm S	

CARACTÉRISTIQUES

- Foyer, porte du foyer et brasier en fonte
- Échangeur à faisceau tubulaire
- Compartiment des cendres amovible
- Ventilation ambiante avec évacuation frontale avec ventilateur dédiée, avec fonction Confort
- Capteur réservoir pour niveau minimum du pellet
- Module émergence
- Large vue sur la flamme
- Évacuations de la fumée disponibles: supérieure
- Système simplifié pour enlever l'insert
- Foyer amovible (uniquement avec une assistance autorisée)
- Poignées de levage pour faciliter le montage

ÉQUIPEMENTS DE SÉRIE



TÉLÉCOMMANDE
Contrôle avec télécommande "tactile", avec fonction thermostat

OPTIONS

	Code Article
Module WiFi "Etiquette noir" (Active avec l'Appli "Total Control 2.0")	9278451
Kit de support (LxHxP: 644x 373-463-563 x400)	9278306
Tiroir frontal de chargement des granulés	9278446
Kit de chargement granulés supérieur/latéral	9278447

COMFORT P85

Insert à granulés ventilé

A+ | 12,0 kW-N | 344 m³ | 7★



flamme VERTE ECODESIGN

BlmSchV 15a B-VG

EXTRAFLAME • COMFORT P85

Couleur	Code Article
	1283300

DESSINS TECHNIQUES

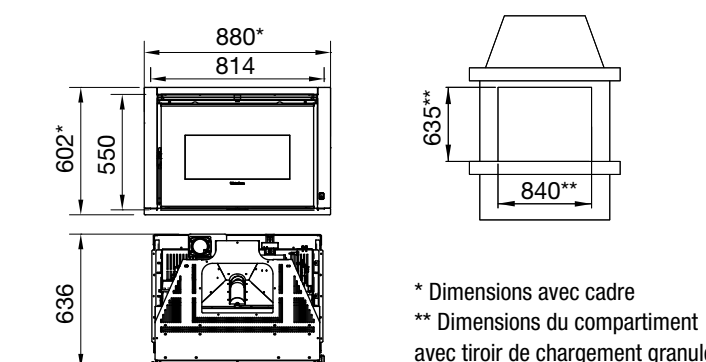

DONNÉES TECHNIQUES

Puissance nominale (min-max) 3,5 - 12,0 kW-N	Dimensions (LxHxP) 814x550x636 mm	Capacité totale réservoir ~ 16 kg / ~25 ℓ
Rendement (min-max) 91,3 - 91,8 %	Poids net 145 kg	Absorption électrique (min-max) 25 - 100 W
Consommation horaire (min-max) 0,8 - 2,6 kg/h	Diamètre évacuation fumées (Ø) 80 mm S	

CARACTÉRISTIQUES

- Foyer, porte du foyer et brasier en fonte
- Échangeur à faisceau tubulaire
- Compartiment des cendres amovible
- Ventilation ambiante avec évacuation frontale avec ventilateur dédiée, avec fonction Confort
- Capteur réservoir pour niveau minimum du pellet
- Module émergence
- Large vue sur la flamme
- Évacuations de la fumée disponibles: supérieure
- Système simplifié pour enlever l'insert
- Foyer amovible (uniquement avec une assistance autorisée)
- Poignées de levage pour faciliter le montage

ÉQUIPEMENTS DE SÉRIE



TÉLÉCOMMANDE
Contrôle avec télécommande "tactile", avec fonction thermostat

OPTIONS

	Code Article
Module WiFi "Etiquette noir" (Active avec l'Appli "Total Control 2.0")	9278451
Kit de support (LxHxP: 760x373-463-563x560)	9278452
Tiroir frontal de chargement des granulés	9278437
Kit de chargement granulés supérieur/latéral	9278443

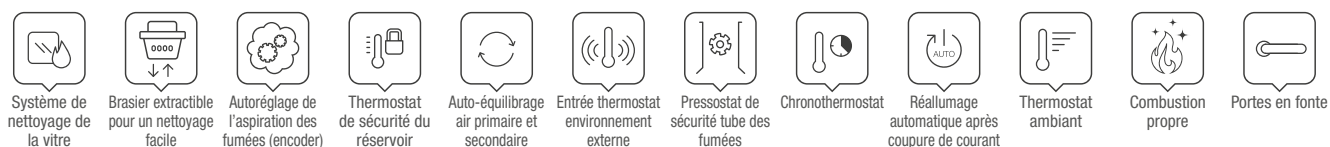

COMFORT P70 AIR PLUS

Insert à granulés canalisé

A+ | 10,0 kW-N | 287 m³ | 7★

flamme VERTE ECODESIGN

BlmSchV 15a B-VG



EXTRAFLAME • COMFORT P70 AIR PLUS

Couleur	Code Article
	1283450

DESSINS TECHNIQUES

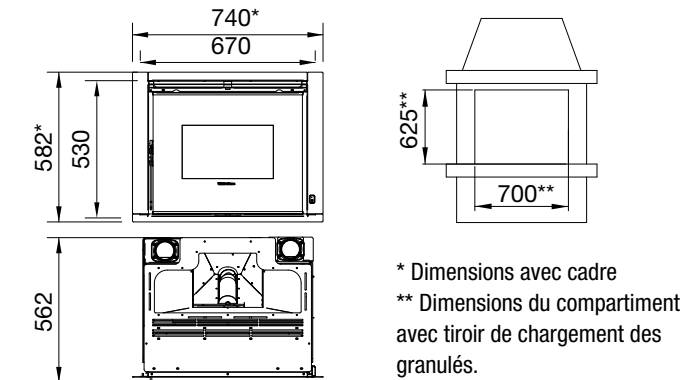

DONNÉES TECHNIQUES

Puissance nominale (min-max) 3,0 - 10,0 kW-N	Dimensions (LxHxP) 670x530x562 mm	Capacité totale du réservoir ~13 kg / ~21 ℓ
Rendement (min-max) 91,5 - 92,2 %	Poids net 131 kg	Absorption électrique (min-max) 35 - 105 W
Consommation horaire (min-max) 0,7 - 2,2 kg/h	Diamètre du conduit d'évacuation des fumées (Ø) 80 mm S	

CARACTÉRISTIQUES

<ul style="list-style-type: none"> • Porte coupe-feu, foyer et brasier en fonte • Échangeur de chaleur à faisceau tubulaire • Compartiment des cendres • Ventilation ambiante frontale avec fonction AUTO / COMFORT • Gestion de la température ambiante avec 	<ul style="list-style-type: none"> fonction AUTOMATIC • Capteur de niveau des granulés • Possibilité de sortie pour l'évacuation des fumées : supérieure • Canalisation avec moteur dédié jusqu'à 8 mètres, thermostable et pouvant être 	<ul style="list-style-type: none"> exclu • Possibilité de sortie pour la canalisation (Ø80 mm) : arrière • Système simplifié pour l'extraction complète de la cheminée • Poignées de levage pour faciliter la 	<ul style="list-style-type: none"> manutention • Easy Setup • Easy Control • Self Control
--	--	---	---

ÉQUIPEMENT DE SÉRIE



OPTIONS

	Code Article
Module WiFi « Étiquette noire » (Appli « Total Control 2.0 »)	9278451
Kit de support (LxHxP: 644x 373-463-563 x400)	9278306
Tiroir frontal de chargement des granulés	9278446
Kit chargement des granulés par le haut/latéral	9278447

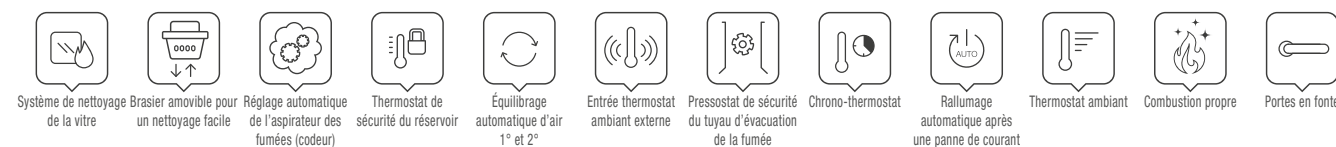

COMFORT P85 PLUS

Insert à granulés canalisé

A+ | 12,0 kW-N | 344 m³ | 7★

flamme VERTE ECODESIGN

BlmSchV 15a B-VG



EXTRAFLAME • COMFORT P85 PLUS

Couleur	Code Article
	1283350

DESSINS TECHNIQUES

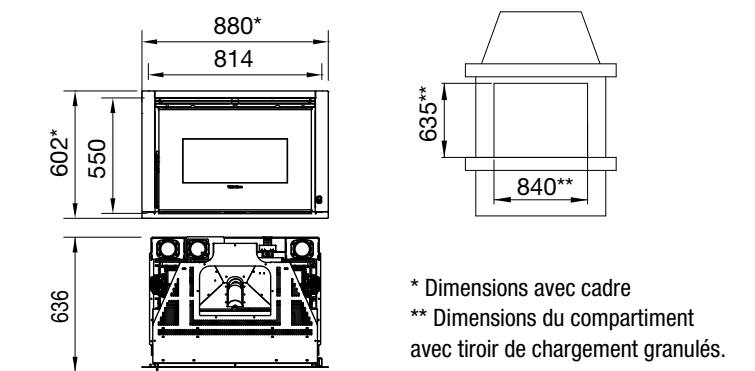

DONNÉES TECHNIQUES

Puissance nominale (min-max) 3,5 - 12,0 kW-N	Dimensions (LxHxP) 814x550x636 mm	Capacité totale réservoir ~ 16 kg / ~25 ℓ
Rendement (min-max) 92,0 - 91,1 %	Poids net 160 kg	Absorption électrique (min-max) 75 - 150 W
Consommation horaire (min-max) 0,8 - 2,6 kg/h	Diamètre évacuation fumées (Ø) 80 mm S	

CARACTÉRISTIQUES

<ul style="list-style-type: none"> • Foyer, porte du foyer et brasier en fonte • Échangeur à faisceau tubulaire • Compartiment des cendres amovible • Ventilation ambiante avec évacuation frontale avec ventilateur dédiée, 	<ul style="list-style-type: none"> avec fonction Confort • Double système de canalisation avec deux ventilateurs dédiée jusqu'à 8 mt., avec possibilité d'ajouter un thermostat • Évacuations de la canalisation 	<ul style="list-style-type: none"> disponibles (Ø80 mm): postérieure • Capteur réservoir pour niveau minimum du pellet • Module émergence • Large vue sur la flamme • Évacuations de la fumée disponibles: 	<ul style="list-style-type: none"> supérieure • Système simplifié pour enlever l'insert • Foyer amovible (uniquement avec une assistance autorisée) • Poignées de levage pour faciliter le montage
--	---	---	--

ÉQUIPEMENTS DE SÉRIE



OPTIONS

	Code Article
Module WiFi "Étiquette noire" (Active avec l'Appli "Total Control 2.0")	9278451
Kit de support (LxHxP: 760x373-463-563x560)	9278452
Tiroir frontal de chargement des granulés	9278437
Kit de chargement granulés supérieur/latéral	9278443

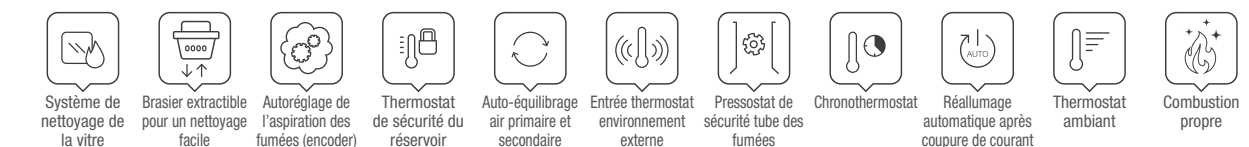

COMFORT IDRO L80

Thermo cheminée à granulés ventilé

A+ | 19,0 kW-N | 14,9 kW-H₂O | 545 m³ | 7★

flamme
VERTE ECODESIGN

BlmSchV 15a B-VG



EXTRAFLAME • COMFORT IDRO L80

Couleur	Code Article
	1282000

DESSINS TECHNIQUES

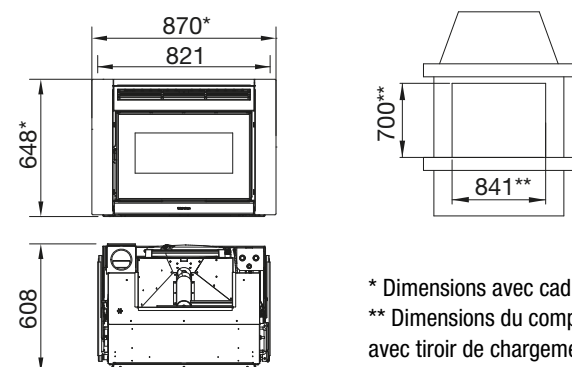

* Dimensions avec cadre
** Dimensions du compartiment avec tiroir de chargement granulés.

DONNÉES TECHNIQUES

Puissance nominale (min-max)

5,7 - 19,0 kW-N

Puissance rendue à l'eau (min-max)

4,3 - 14,9 kW-H₂O

Rendement (min-max)

91,6 - 90,4 %

Consommation horaire (min-max)

1,3 - 4,3 kg/h

Dimensions (LxHxP)

821x648x608 mm

Poids net

220 kg

Diamètre évacuation fumées (Ø)

100 mm S

Capacité totale réservoir

~ 18 kg / ~29 ℓ

Absorption électrique (min-max)

80 - 100 W

Pression d'exercice (bar)

2,5 bar

CARACTÉRISTIQUES

- Chambre de combustion en acier de grande épaisseur
- Porte du foyer et brasier en fonte
- Échangeur à faisceau tubulaire avec nettoyage automatique
- Compartiment des cendres amovible
- Ventilation ambiante avec évacuation frontale
- avec ventilateur dédiée, avec fonction Confort, désactivable
- Bougie céramique
- Circulateur avec contrôle PWM
- Senseur réservoir pour niveau minimum du pellet
- Module émergence
- Sécurité thermiques et de pression
- Soupape de sécurité 3 bar
- Vase d'expansion
- Évent Air
- Large vue sur la flamme
- Évacuations de la fumée disponibles: supérieure
- Branchements hydrauliques partie supérieure
- Poignées de levage pour faciliter le montage

ÉQUIPEMENTS DE SÉRIE



TÉLÉCOMMANDE

Contrôle avec télécommande "tactile", avec fonction thermostat

OPTIONS

	Code Article
Module WiFi "Etiquette blanche" (Active avec l'Appli "Total Control")	9278442
Kit fiche expansion Installation	9278286
Kit de support (LxHxP 760x373-463-563x560)	9278405
Kit de chargement granulés supérieur/latéral	9278428
Tiroir frontal de chargement des granulés L=200mm	9278418
Tiroir frontal de chargement des granulés L=300mm	9278423

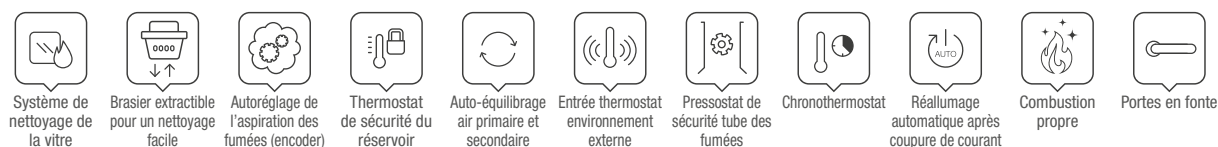

Insert à granulés ventilé - mod. COMFORT P85

CHAUDIÈRES À GRANULÉS

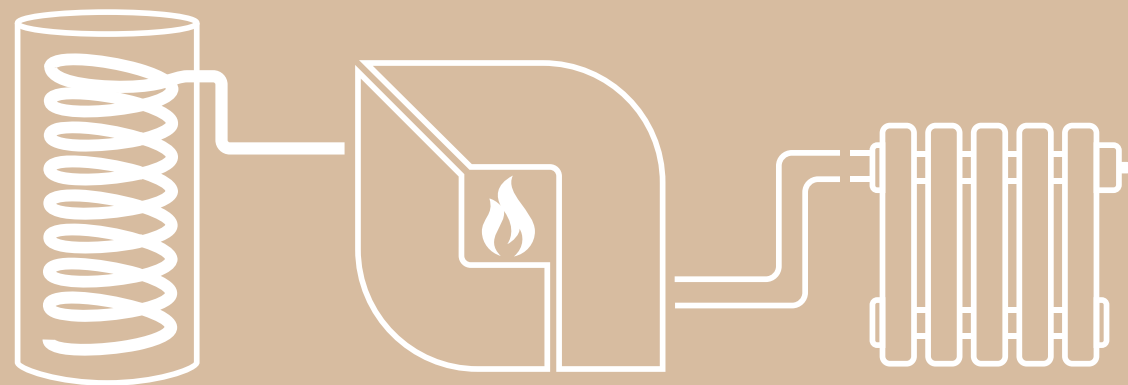

UNE FORCE DE LA NATURE AU SERVICE DE VOTRE MAISON

Les chaudières à granulés La Nordica-Extraflame sont le résultat d'un processus de recherche et d'innovation minutieux qui, grâce au savoir-faire issu de plus de 50 ans d'expérience dans le secteur, a permis de créer un produit innovant, polyvalent et efficace capable de chauffer de manière écologique et économique toute la maison sans sacrifier le confort et la facilité de gestion.

Les systèmes de nettoyage automatique efficaces, les nombreux capteurs de contrôle de combustion et de sécurité et les matériaux de première qualité sélectionnés font de ces appareils une solution

complète et fiable au service du confort de votre maison.

Pour bien choisir une chaudière, il est important pour le bon choix d'une chaudière d'avoir toutes les informations sur la maison et sur le type de système présent. Plus spécifiquement:

- Besoins thermiques de la maison
- Typologie d'installation de chauffage présente: radiateurs, ventilo-convecteurs ou panneaux chauffants
- Typologie du système de distribution: mono-tube, bi-tube ou collecteurs
- Indication si, en plus du chauffage, la chaudière est destinée également

à la production d'eau chaude sanitaire

- Éventuelle prédisposition ou l'installation de collecteurs solaires thermiques
- Typologie d'accumulation qui est la plus adaptée: chauffe-eau sanitaire ou puffer

Un système conçu correctement garantit donc:

- la totale sécurité de sa maison
- un confort optimal
- un rendement élevé du générateur de chaleur
- économie maximale
- moins d'usure des composants et par conséquent une durée de vie plus longue de l'appareil

	KW-N	DIMENSION	SORTIE FUMÉES	PLUS	
Pg 49	PK15	15,0	822 x 1398 x 745	100	Wifi intégré, nettoyage automatique
Pg 50	PK20	20,0	822 x 1398 x 745	100	Wifi intégré, nettoyage automatique
Pg 51	PK30	30,0	892 x 1398 x 745	120	Wifi intégré, nettoyage automatique

PK15

Chaudière à granulés

A+ | 15,0 kW-N | 15,0 kW-H₂O | 430 m³ | 7★

flamme
VERTE ECODESIGN

BImSchV 15a B-VG



EXTRAFLAME • PK15

Couleur	Code Article
Gris clair / Gris foncé	1202700

FINITIONS

Revêtement en acier émaillé



DONNÉES TECHNIQUES

Puissance nominale (min-max) 4,1 - 15,0 kW-N	Dimensions (LxHxP) 822 x 1398 x 745 mm	Capacité totale réservoir ~ 75 kg / ~ 119 ℓ
Puissance rendue à l'eau (min-max) 4,1 - 15,0 kW-H ₂ O	Poids net 295 kg	Absorption électrique (min-max) 60 - 65 W
Rendement (min-max) 87,7 - 93,0 %	Diamètre évacuation fumées (Ø) 100 mm P/Lat.G	Pression d'exercice (bar) 3 bar
Consommation horaire (min-max) 1,0 - 3,4 kg/h		

CARACTÉRISTIQUES

- Chambre de combustion en acier de grande épaisseur
- Porte du foyer et brasier en fonte
- Échangeur à faisceau tubulaire avec nettoyage automatique
- Tiroir à cendre amovible
- Chargement réservoir frontal
- Brasier autonettoyant (motor brushless)
- Bougie céramique
- Circulateur avec contrôle PWM
- Motorréducteur brushless pour chargement pellet
- Senseur réservoir pour niveau minimum du pellet
- Sonde dans la chambre de combustion
- Sécurités thermiques et de pression
- Soupape de sécurité 3 bar
- Vase d'expansion
- Événement Air
- Évacuations de la fumée disponibles: postérieure, latérale gauche
- Branchements hydrauliques partie supérieure
- Monté sur roulettes pour faciliter la mise en place
- **Système adaptatif innovant pour réguler et maintenir constant l'air de combustion dans le temps**

ÉQUIPEMENTS DE SÉRIE



DISPLAY BLACK MASK

Écran Black Mask avec Wifi intégré (Active avec l'Appli "Total Control 2.0")

OPTIONS

Réservoir de stockage de granulés à chargement automatique Capacité totale Kg 300	Code Article
Kit fiche expansion installation	9208239
Kit de chargement automatique des granulés 330ℓ	9278286
Kit de chargement automatique des granulés 660ℓ	9208240
Module d'extension 180ℓ (Disponible pour: Kit de chargement 660ℓ)	9208241
Module d'extension 270ℓ (Disponible pour: Kit de chargement 660ℓ)	9208242
	9208243

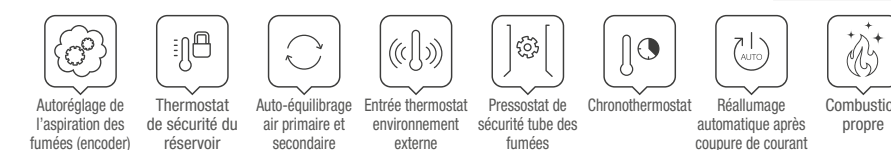

PK20

Chaudière à granulés

A+ | 20,0 kW-N | 20,0 kW-H₂O | 573 m³ | 7★



EXTRAFLAME • PK20

Couleur	Code Article
Gris clair / Gris foncé	1202300

FINITIONS

Revêtement en acier émaillé



DONNÉES TECHNIQUES

Puissance nominale (min-max)

5,7 - 20,0 kW-N

Puissance rendue à l'eau (min-max)

5,7 - 20,0 kW-H₂O

Rendement (min-max)

88,4 - 92,4 %

Consommation horaire (min-max)

1,4 - 4,6 kg/h

Dimensions (LxHxP)

822 x 1398 x 745 mm

Poids net

295 kg

Diamètre évacuation fumées (Ø)

100 mm P/Lat.G

Capacité totale réservoir

~ 75 kg / ~ 119 ℓ

Absorption électrique (min-max)

60 - 65 W

Pression d'exercice (bar)

3 bar

CARACTÉRISTIQUES

- Chambre de combustion en acier de grande épaisseur
- Porte du foyer et brasier en fonte
- Échangeur à faisceau tubulaire avec nettoyage automatique
- Tiroir à cendre amovible
- Chargement réservoir frontal
- Brasier autonettoyant (motor brushless)
- Bougie céramique
- Circulateur avec contrôle PWM
- Motorréducteur brushless pour chargement pellet
- Senseur réservoir pour niveau minimum du pellet
- Sonde dans la chambre de combustion
- Sécurités thermiques et de pression
- Soupape de sécurité 3 bar
- Vase d'expansion
- Événement Air
- Évacuations de la fumée disponibles: postérieure, latérale gauche
- Branchements hydrauliques partie supérieure
- Monté sur roulettes pour faciliter la mise en place
- **Système adaptatif innovant pour réguler et maintenir constant l'air de combustion dans le temps**

ÉQUIPEMENTS DE SÉRIE



DISPLAY BLACK MASK

Écran Black Mask avec Wifi intégré (Active avec l'Appli "Total Control 2.0")

OPTIONS

Réservoir de stockage de granulés à chargement automatique Capacité totale Kg 300	Code Article
Kit fiche expansion installation	9208239
Kit de chargement automatique des granulés 330ℓ	9278286
Kit de chargement automatique des granulés 660ℓ	9208240
Module d'extension 180ℓ (Disponible pour: Kit de chargement 660ℓ)	9208241
Module d'extension 270ℓ (Disponible pour: Kit de chargement 660ℓ)	9208242
	9208243

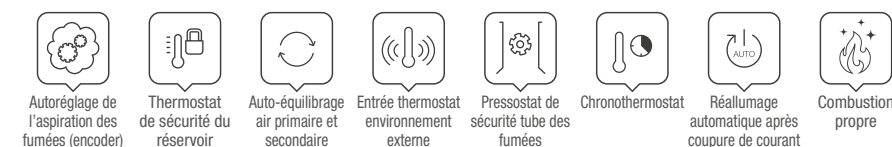

PK30

Chaudière à granulés

A+ | 30,0 kW-N | 30,0 kW-H₂O | 860 m³ | 7★



EXTRAFLAME • PK30

Couleur	Code Article
Gris clair / Gris foncé	1202400

FINITIONS

Revêtement en acier émaillé



DONNÉES TECHNIQUES

Puissance nominale (min-max)

8,9 - 30,0 kW-N

Puissance rendue à l'eau (min-max)

8,9 - 30,0 kW-H₂O

Rendement (min-max)

92,7 - 92,4 %

Consommation horaire (min-max)

2,0 - 6,8 kg/h

Dimensions (LxHxP)

892 x 1398 x 745 mm

Poids net

310 kg

Diamètre évacuation fumées (Ø)

120 mm P/Lat.G

Capacité totale réservoir

~ 75 kg / ~ 119 ℓ

Absorption électrique (min-max)

70 - 85 W

Pression d'exercice (bar)

3 bar

CARACTÉRISTIQUES

- Chambre de combustion en acier de grande épaisseur
- Porte du foyer et brasier en fonte
- Échangeur à faisceau tubulaire avec nettoyage automatique
- Tiroir à cendre amovible
- Chargement réservoir frontal
- Brasier autonettoyant (motor brushless)
- Bougie céramique
- Circulateur avec contrôle PWM
- Motorréducteur brushless pour chargement pellet
- Senseur réservoir pour niveau minimum du pellet
- Sonde dans la chambre de combustion
- Sécurités thermiques et de pression
- Soupape de sécurité 3 bar
- Vase d'expansion
- Événement Air
- Évacuations de la fumée disponibles: postérieure, latérale gauche
- Branchements hydrauliques partie supérieure
- Monté sur roulettes pour faciliter la mise en place
- **Système adaptatif innovant pour réguler et maintenir constant l'air de combustion dans le temps**

ÉQUIPEMENTS DE SÉRIE



DISPLAY BLACK MASK

Écran Black Mask avec Wifi intégré (Active avec l'Appli "Total Control 2.0")

OPTIONS

Réservoir de stockage de granulés à chargement automatique Capacité totale Kg 300	Code Article
Kit fiche expansion installation	9208239
Kit de chargement automatique des granulés 330ℓ	9278286
Kit de chargement automatique des granulés 660ℓ	9208240
Module d'extension 180ℓ (Disponible pour: Kit de chargement 660ℓ)	9208241
Module d'extension 270ℓ (Disponible pour: Kit de chargement 660ℓ)	9208242
	9208243

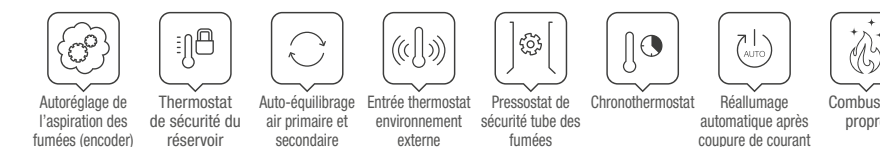

PRESTIGE

Line

LA NOUVELLE GAMME DE PRODUITS

DÉDIÉS UNIQUEMENT

AUX REVENDEURS SPÉCIALISÉS

LINA TOP / 54	MIRKA PLUS / 74
SABRY / 56	ANGELA PLUS EVO / 76
MOIRA EVO / 58	ILARY PLUS / 78
ANGY / 60	GABRIELLA PLUS / 80
MIRKA / 62	DEBBY PLUS EVO / 82
ILARY / 64	DEBBY PLUS CX EVO / 82
ANGELA EVO / 66	SHARON PLUS / 84
PAMELA STEEL / 68	SHARON PLUS CX / 84
PAMELA CRYSTAL BLSC / 70	SHARON PLUS STEEL / 86
DEBBY / 72	ROSANNA IDRO / 88
DEBBY CX / 72	

LINA TOP

E Poêle à granulés ventilé et **étanche**

A+ | 7,0 kW-N | 201 m³ | 7★

flamme
VERTE

DTA **
DOCUMENT
TECHNIQUE
EXPLIQUÉ

BImSchV

15a B-VG

ECODESIGN

PRESTIGE

Line

New 2023

CARACTÉRISTIQUES



- Évacuations de la fumée disponibles: supérieure
- Échangeur de chaleur à surface rayonnante
- Brasier amovible pour un nettoyage facile
- Easy Control
- Easy Setup

DONNÉES TECHNIQUES

Puissance nominale (min-max)
2,5 - 7,0 kW-N

Rendement (min-max)
94,3 - 91,3 %

Consommation horaire (min-max)
0,6 - 1,5 kg/h

Dimensions (LxHxP)
478 x 914 x 522 mm

Poids net
90 kg

Diamètre évacuation fumées (Ø)
80 mm P

Capacité totale réservoir
~11 kg / ~18 l

Absorption électrique (min-max)
26 - 62 W

Téléchargement
fiche technique



SCAN ME



PRODUITS À GRANULÉS
PRESTIGE LINE

ÉQUIPEMENTS DE SÉRIE



TÉLÉCOMMANDE

Télécommande IR tactile rétroéclairée

BLACK LCD



TECHNOLOGIE

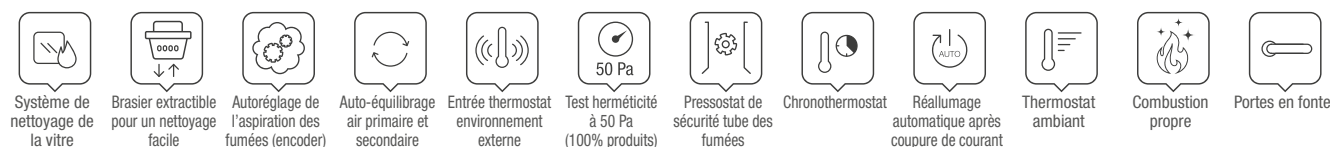

FINITIONS

Revêtement en acier émaillé



Noir

EXTRAFLAME • LINA TOP

Couleur	Code Article
Noir	1286900

OPTIONS

	Code Article
Module WiFi « Étiquette grise » (Appli « Total Control 3.0 »)	9278512
KIT COAXIAL Adaptateur coaxial Ø 130/80mm	9278600

** Accessoire en cours de certification pour le DTA (CSTB)

SABRY

Poêle à granulés ventilé

A+ | 7,0 kW-N | 201 m³ | 7★

flamme
VERTE

ECODESIGN

BImSchV

15a B-VG

PRESTIGE

Line

CARACTÉRISTIQUES



DONNÉES TECHNIQUES

Puissance nominale (min-max)

2,5 - 7,0 kW-N

Rendement (min-max)

92,2 - 90,9 %

Consommation horaire (min-max)

0,6 - 1,6 kg/h

Dimensions (LxHxP)

456 x 924 x 555 mm

Poids net

86 kg

Diamètre évacuation fumées (Ø)

80 mm P

Capacité totale réservoir

~15 kg / ~24 l

Absorption électrique (min-max)

30 - 60 W

Téléchargement
fiche technique



SCAN ME

- Évacuations de la fumée disponibles: postérieure
- Échangeur de chaleur à surface rayonnante
- Poignée ergonomique
- Brasier amovible pour un nettoyage facile

ÉQUIPEMENTS DE SÉRIE



TÉLÉCOMMANDE

Télécommande IR tactile rétroéclairée

BLACK LCD



TECHNOLOGIE

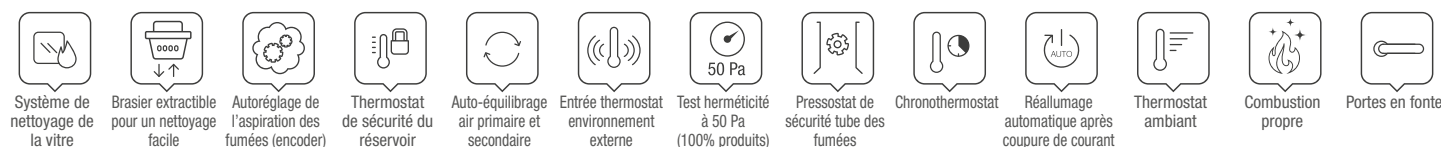

FINITIONS

Revêtement en acier émaillé



Ivoire

Noir

Bronze

EXTRAFLAME • SABRY

Couleur	Code Article
Ivoire	1284800
Noir	1284801
Bronze	1284802

OPTIONS

	Code Article
Module Wifi "Étiquette Noir" (App "Total Control 2.0")	9278451

MOIRA EVO

É Poêle à granulés ventilé et étanche

A+ | 7,0 kW-N | 200 m³ | 7★

flamme VERTE
BlmSchV
DTA DOCUMENT TECHNIQUE
15a B-VG
ECODESIGN

PRESTIGE
Line

CARACTÉRISTIQUES



DONNÉES TECHNIQUES

Puissance nominale (min-max)
2,5 - 7,0 kW-N

Rendement (min-max)
94,3 - 90,4 %

Consommation horaire (min-max)
0,6 - 1,6 kg/h

Dimensions (LxHxP)
463 x 893 x 528 mm

Poids net
84 kg

Diamètre évacuation fumées (Ø)
80 mm P

Capacité totale réservoir
~11 kg / ~18 l

Absorption électrique (min-max)
30 - 60 W

Téléchargement
fiche technique



SCAN ME



PRODUITS À GRANULÉS
PRESTIGE LINE

- Évacuations de la fumée disponibles: postérieure
- Module d'urgence
- Brasier amovible pour un nettoyage facile

ÉQUIPEMENTS DE SÉRIE



TÉLÉCOMMANDE

Contrôle avec télécommande « tactile », avec fonction thermostat

TECHNOLOGIE

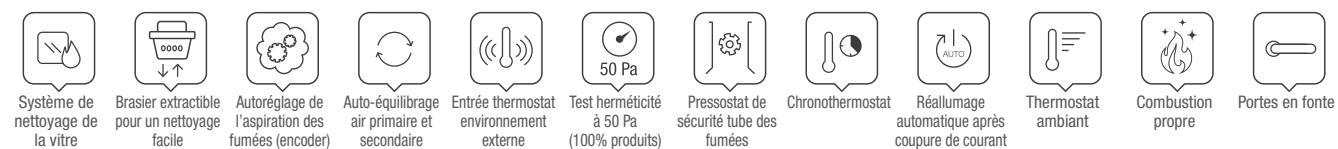

FINITIONS

Revêtement en acier émaillé et couverture en céramique



Blanc

Noir

EXTRAFLAME • MOIRA EVO

Couleur	Code Article
Blanc	1282310
Noir	1282311

OPTIONS

	Code Article
Module WiFi "Etiquette Noir" (App "Total Control 2.0")	9278451

ANGY

Poêle à granulés ventilé et **étanche**

A+ | 7,0 kW-N | 201 m³ | 7★

flamme VERTE
 ECODESIGN
 DTA DOCUMENT TECHNIQUE IMPRIMERIE
 BlmSchV 15a B-VG

PRESTIGE

Line

CARACTÉRISTIQUES



DONNÉES TECHNIQUES

Puissance nominale (min-max)
2,5 - 7,0 kW-N

Rendement (min-max)
94,3 - 90,4 %

Consommation horaire (min-max)
0,6 - 1,6 kg/h

Dimensions (LxHxP)
506 x 886 x 560 mm

Poids net
91 kg

Diamètre du conduit d'évacuation des fumées (Ø)
80 mm P

Capacité totale du réservoir
~11 kg / ~18 l

Absorption électrique (min-max)
26 - 58 W

- Possibilité de sortie pour l'évacuation des fumées : à l'arrière
- Brasier amovible pour un nettoyage facile
- Compartiment à cendres amovible
- Gestion de la température ambiante avec fonction AUTOMATIC
- Intégration domotique avec « Alexa »
- Easy Control
- Self Control
- Easy Setup

Téléchargement
fiche technique



SCAN ME



ÉQUIPEMENT DE SÉRIE



RADIOCOMMANDE

Contrôle avec radiocommande « portable » avec fonction thermostat

ÉCRAN AVEC WI-FI INTÉGRÉ

(Appli « Total Control 3.0 »)

DÉTAIL



Languette pour l'ouverture de la porte

FINITIONS

Revêtement en acier peint bicolore



Blanc

Bronze

Noir

EXTRAFLAME • ANGY

Couleur	Code Article
Blanc	1285600
Bronze	1285601
Noir	1285602

OPTIONS

	Code Article
Sonde radio	9278502

TECHNOLOGIE

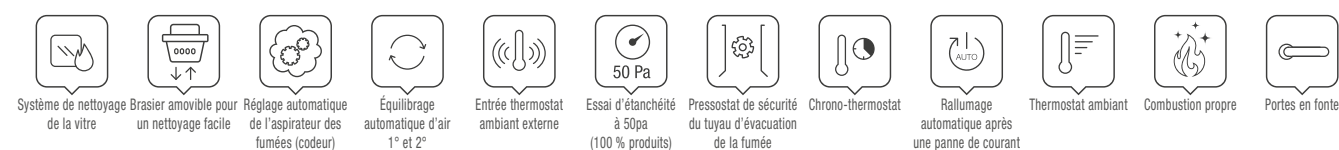

MIRKA

Poêle ventilé à granulés

A+ | 8,0 kW-N | 230 m³ | 7★

flamme
VERTE

ECODESIGN BImSchV 15a B-VG

PRESTIGE

Line

CARACTÉRISTIQUES



- Possibilité de sortie pour l'évacuation des fumées : à l'arrière, supérieure
- Échangeur de chaleur à surface radiante
- Compartiment à cendres amovible
- Intégration domotique avec «Alexa» (Amazon). Veuillez noter : uniquement en association avec le module Wi-Fi «Étiquette grise» - en option - et l'utilisation de l'application Total Control 3.0. Service «Alexa» (Amazon) et périphériques non inclus.
- FPC - Système adaptatif innovant pour le réglage et le maintien constant de l'air comburant dans le temps
- Easy Control
- Self Control
- Easy Setup

DONNÉES TECHNIQUES

Puissance nominale (min-max)
3,2 - 8,0 kW-N

Rendement (min-max)
92,4 - 91,1 %

Consommation horaire (min-max)
0,7 - 1,8 kg/h

Dimensions (LxHxP)
496 x 1014 x 585 mm

Poids net
104 kg

Diamètre du conduit d'évacuation des fumées (Ø)
80 mm S/P

Capacité totale du réservoir
~15 kg / ~24 l

Absorption électrique (min-max)
30 - 60 W

Téléchargement
fiche technique



SCAN ME

ÉQUIPEMENT DE SÉRIE



TÉLÉCOMMANDE

Télécommande IR Tactile rétro-éclairée

BLACK LCD



TECHNOLOGIE

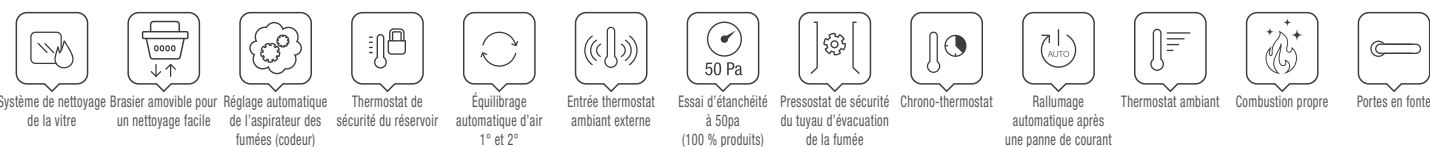

PRODUITS À GRANULÉS
PRESTIGE LINE

FINITIONS

Revêtement en acier peint noir et plaque frontale en céramique ou en pierre



EXTRAFLAME • MIRKA

Couleur	Code Article
Noir	1286300
Tortora	1286301
Pierre Naturelle	1286302

OPTIONS

	Code Article
Module WiFi « Étiquette grise » (Appli « Total Control 3.0 »)	9278512

ILARY

Poêle à granulés ventilé et étanche

A+ | 8,0 kW-N | 230 m³ | 7★

flamme
VERTE



ECODESIGN

BlmSchV

15a B-VG

PRESTIGE

Line

CARACTÉRISTIQUES



DONNÉES TECHNIQUES

Puissance nominale (min-max)
2,5 - 8,0 kW-N

Rendement (min-max)
94,7 - 91,5 %

Consommation horaire (min-max)
0,5 - 1,8 kg/h

Dimensions (LxHxP)
507 x 1007 x 558 mm

Poids net
101 kg

Diamètre du conduit d'évacuation des fumées (Ø)
80 mm P

Capacité totale du réservoir
~15 kg / ~24 l

Absorption électrique (min-max)
25 - 60 W

Téléchargement
fiche technique



SCAN ME

- Brasier amovible pour un nettoyage facile
- Compartiment à cendres amovible
- Gestion de la température ambiante avec fonction AUTOMATIC
- Intégration domotique avec « Alexa »
- Easy Setup
- Easy Control
- Self Control

ÉQUIPEMENT DE SÉRIE



RADIOCOMMANDE

Contrôle avec radiocommande « portable » avec fonction thermostat

ÉCRAN AVEC WI-FI INTÉGRÉ

(Appli « Total Control 3.0 »)

DÉTAIL



Dessus épais

TECHNOLOGIE



PRODUITS À GRANULÉS
PRESTIGE LINE

FINITIONS

Revêtement en acier peint



Blanc

Noir

EXTRAFLAME • ILARY

Couleur	Code Article
<input type="checkbox"/> Blanc	1285900
<input checked="" type="checkbox"/> Noir	1285901

OPTIONS

	Code Article
Sonde radio	9278502

ANGELA EVO

E Poêle à granulés ventilé et étanche

A+ | 8,0 kW-N | 230 m³ | 7★

flamme
VERTE

DTA
DOCUMENT
TECHNIQUE
BIMBAUW

BImSchV

15a B-VG

ECODESIGN

PRESTIGE

Line

CARACTÉRISTIQUES



DONNÉES TECHNIQUES

Puissance nominale (min-max)
2,5 - 8,0 kW-N

Rendement (min-max)
94,7 - 91,5 %

Consommation horaire (min-max)
0,5 - 1,8 kg/h

Dimensions (LxHxP)
490 x 1007 x 528 mm

Poids net
93 kg

Diamètre évacuation fumées (Ø)
80 mm P

Capacité totale réservoir
~15 kg / ~24 l

Absorption électrique (min-max)
25 - 60 W

Téléchargement
fiche technique



SCAN ME



PRODUITS À GRANULÉS
PRESTIGE LINE

- Évacuations de la fumée disponibles: postérieure
- Module d'urgence
- Brasier amovible pour un nettoyage facile

ÉQUIPEMENTS DE SÉRIE



TÉLÉCOMMANDE

Contrôle avec télécommande « tactile », avec fonction thermostat

TECHNOLOGIE

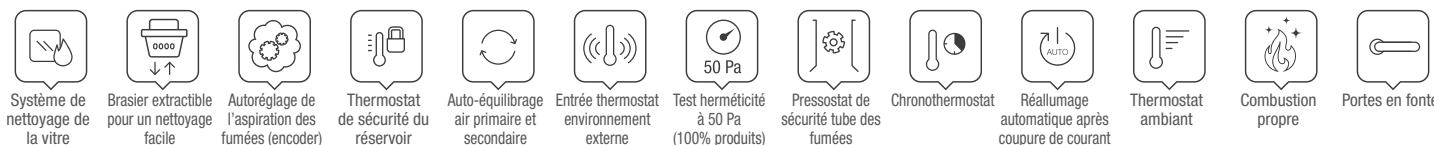

FINITIONS

Revêtement en acier émaillé et couverture en céramique



Noir

Blanc

EXTRAFLAME • ANGELA EVO

Couleur	Code Article
Noir	1282408
Blanc	1282407

OPTIONS

	Code Article
Module WiFi "Etiquette Noir" (App "Total Control 2.0")	9278451

PAMELA STEEL

E Poêle à granulés ventilé et étanche

A+ | 8,0 kW-N | 230 m³ | 7★

flamme
VERTE

DTA
DOCUMENT
TECHNIQUE
BIMBAUHAAR

BImSchV

15a B-VG

ECODESIGN

PRESTIGE

Line

CARACTÉRISTIQUES



- Évacuations de la fumée disponibles: postérieure alignée
- Foyer, porte du foyer et brasier en fonte
- Module d'urgence
- Brasier amovible pour un nettoyage facile
- Compartiment des cendres amovible

DONNÉES TECHNIQUES

Puissance nominale (min-max)
2,5 - 8,0 kW-N

Rendement (min-max)
92,6 - 91,2 %

Consommation horaire (min-max)
0,6 - 1,8 kg/h

Dimensions (LxHxP)
470 x 1197 x 470 mm

Poids net
130 kg

Diamètre évacuation fumées (Ø)
80 mm P

Capacité totale réservoir
~15 kg / ~24 l

Absorption électrique (min-max)
28 - 67 W

Téléchargement
fiche technique



SCAN ME



PRODUITS À GRANULÉS
PRESTIGE LINE

ÉQUIPEMENTS DE SÉRIE



TÉLÉCOMMANDE

Contrôle avec télécommande « tactile », avec fonction thermostat

TECHNOLOGIE

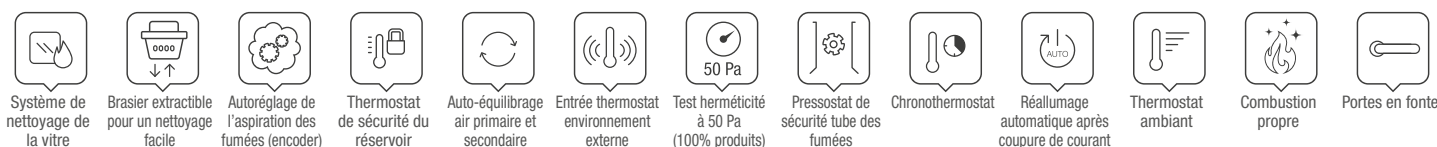

FINITIONS

Revêtement en acier peint



Bronze

Tortora

EXTRAFLAME • PAMELA STEEL

Couleur	Code Article
Bronze	1285401
Tortora	1285400

OPTIONS

	Code Article
Module WiFi "Etiquette Noir" (App "Total Control 2.0")	9278451
Kit Verre NightView	9278468

PAMELA CRYSTAL - BLSC

E Poêle à granulés ventilé et étanche

A+ | 8,0 kW-N | 230 m³ | 7★

flamme
VERTE

DTA
DOCUMENT
TECHNIQUE
FRANÇAIS

BImSchV

15a B-VG

ECODESIGN

PRESTIGE

Line

CARACTÉRISTIQUES



DONNÉES TECHNIQUES

Puissance nominale (min-max)
2,5 - 8,0 kW-N

Rendement (min-max)
92,6 - 91,2 %

Consommation horaire (min-max)
0,6 - 1,8 kg/h

Dimensions (LxHxP)
470 x 1197 x 470 mm

Poids net
140 kg

Diamètre évacuation fumées (Ø)
80 mm P

Capacité totale réservoir
~15 kg / ~24 l

Absorption électrique (min-max)
28 - 67 W

Téléchargement
fiche technique



SCAN ME



PRODUITS À GRANULÉS
PRESTIGE LINE

- Évacuations de la fumée disponibles: postérieure alignée
- Foyer, porte du foyer et brasier en fonte
- Module d'urgence
- Brasier amovible pour un nettoyage facile
- Compartiment des cendres amovible

ÉQUIPEMENTS DE SÉRIE



TÉLÉCOMMANDE

Contrôle avec télécommande « tactile », avec fonction thermostat

DÉTAIL - PAMELA CRYSTAL BLSC



Pamela Crystal BLSC
Verre "Black Screen" de série



FINITIONS

Revêtement en acier peint ou cristal trempé



Crystal BLSC

EXTRAFLAME • PAMELA CRYSTAL - BLSC

Couleur	Code Article
Crystal BLSC	1285403

OPTIONS

	Code Article
Module WiFi "Étiquette Noir" (App "Total Control 2.0")	9278451
Kit Verre NightView	9278468

TECHNOLOGIE

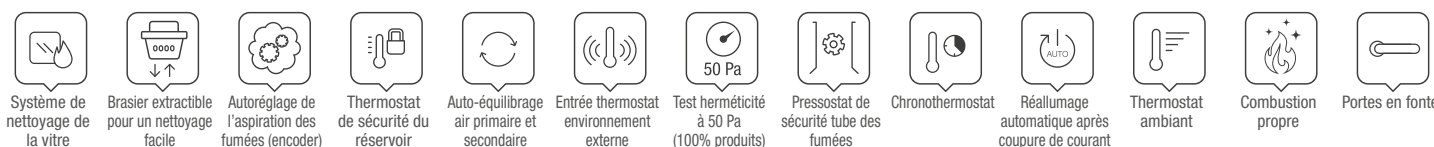

DEBBY

Poêle à granulés ventilé et **étanche**

A+ | 9,0 kW-N | 258 m³ | 7★

DEBBY CX

Poêle à granulés ventilé et **étanche** avec sortie concentrique

A+ | 9,0 kW-N | 258 m³ | 7★

DEBBY

flamme
VERTE

ECODESIGN

BImSchV

15a B-VG

DEBBY CX

flamme
VERTE



15a B-VG

ECODESIGN

PRESTIGE

Line

CARACTÉRISTIQUES

Évacuations de la fumée disponibles: postérieure alignée (no CX), supérieure alignée



Ventilation ambiante avec évacuation par le haut avec ventilateur dédiée, avec fonction Confort

Bougie céramique

Double porte: Verre interne céramique plat. Verre extérieur trempé bombé

- Échangeur à faisceau tubulaire
- Tuyau "T" intégré dans le produit, inspection dans la partie postérieure
- Foyer, porte du foyer et brasier en fonte
- Module d'urgence
- Brasier amovible pour un nettoyage facile
- Tiroir à cendre amovible

DONNÉES TECHNIQUES

Puissance nominale (min-max)
3,8 - 9,0 kW-N

Rendement (min-max)
92,2 - 92,7 %

Consommation horaire (min-max)
0,9 - 2,0 kg/h

Dimensions (LxHxP)
550 x 1200 x 573 mm

Poids net
141
PT 167 kg

Diamètre évacuation fumées (Ø)
Debby 80 mm P/S
Debby CX 130 mm S

Capacité totale réservoir
~18 kg / ~29 l

Absorption électrique (min-max)
24 - 62 W

Téléchargement
fiche technique
DEBBY



SCAN ME

Téléchargement
fiche technique
DEBBY CX



SCAN ME



PRODUITS À GRANULÉS
PRESTIGE LINE

ÉQUIPEMENTS DE SÉRIE



TÉLÉCOMMANDE

Contrôle avec télécommande « tactile », avec fonction thermostat

DÉTAIL - DEBBY CX



Debby CX
Sortie fumées et prise d'air centrale supérieure. Installation avec conduit de cheminée coaxial.

FINITIONS

Revêtement en acier peint et top en faïence ou pierre naturelle



Blanc



Noir



Pierre naturelle
(PT)

EXTRAFLAME • DEBBY

Couleur	Code Article
Blanc	1283603
Noir	1283604
Pierre naturelle	1283605

EXTRAFLAME • DEBBY CX

Couleur	Code Article
Blanc	1283600
Noir	1283601
Pierre naturelle	1283602

OPTIONS

	Code Article
Module WiFi "Etiquette Noir" (App "Total Control 2.0")	9278451
Kit Verre NightView	9278468

TECHNOLOGIE

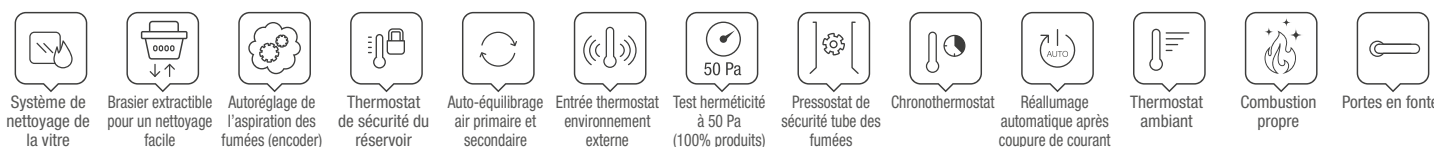

MIRKA PLUS

Poêle à granulés canalisé

A+ | 8,0 kW-N | 230 m³ | 7★

flamme
VERTE

ECODESIGN BImSchV 15a B-VG

PRESTIGE

Line



PRODUITS À GRANULÉS
PRESTIGE LINE

CARACTÉRISTIQUES



DONNÉES TECHNIQUES

Puissance nominale (min-max)
3,2 - 8,0 kW-N

Rendement (min-max)
92,5 - 91,0 %

Consommation horaire (min-max)
0,7 - 1,8 kg/h

Dimensions (LxHxP)
496 x 1014 x 585 mm

Poids net
108 kg

Diamètre du conduit d'évacuation des fumées (Ø)
80 mm S/P

Capacité totale du réservoir
~15 kg / ~24 l

Absorption électrique (min-max)
45 - 96 W

Téléchargement
fiche technique

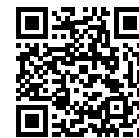

SCAN ME

- Possibilité de sortie pour l'évacuation des fumées : à l'arrière, supérieure
- Canalisation avec moteur dédié jusqu'à 8 mètres, thermostat et pouvant être exclu + AIR ZONE CONTROL
- Échangeur de chaleur à surface radiante
- Compartiment à cendres amovible
- Intégration domotique avec «Alexa» (Amazon). Veuillez noter : uniquement en association avec le module
- Wi-Fi "Étiquette grise" - en option - et l'utilisation de l'application Total Control 3.0. Service "Alexa" (Amazon) et périphériques non inclus.
- FPC - Système adaptatif innovant pour le réglage et le maintien constant de l'air comburant dans le temps
- Easy Control
- Self Control
- Easy Setup

ÉQUIPEMENT DE SÉRIE

TÉLÉCOMMANDE

Télécommande IR Tactile rétro-éclairée



BLACK LCD



CANALISATION

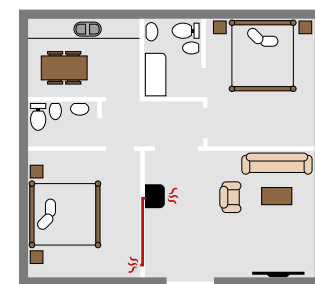

JUSQU'À 8 MÈTRES
DE CANALISATION
via 1 sortie arrière Ø80
(pouvant être exclue)

TECHNOLOGIE

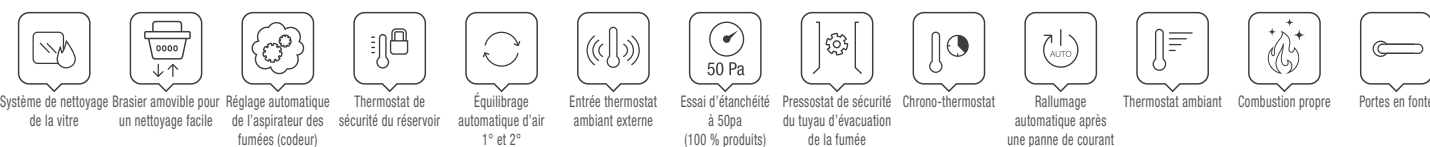

Système de nettoyage de la vitre | Brasier amovible pour un nettoyage facile | Réglage automatique de l'aspirateur des fumées (codeur) | Thermostat de sécurité du réservoir | Équilibrage automatique d'air 1° et 2° | Entrée thermostat ambiant externe | Essai d'étanchéité à 50Pa (100 % produits) | Pressostat de sécurité du tuyau d'évacuation de la fumée | Chrono-thermostat | Rallumage automatique après une panne de courant | Thermostat ambiant | Combustion propre | Portes en fonte

FINITIONS

Revêtement en acier peint noir et plaque frontale en céramique ou en pierre



EXTRAFLAME • MIRKA PLUS

Couleur	Code Article
■ Noir	1286350
■ Tortora	1286351
■ Pierre Naturelle	1286352

OPTIONS

	Code Article
Module WiFi « Étiquette grise » (Appli « Total Control 3.0 »)	9278512

ANGELA PLUS EVO

Poêle à granulés étanche canalisé

A+ | 8,0 kW-N | 230 m³ | 7★

flamme
VERTE

DTA
DOCUMENT
TECHNIQUE
FRANÇAIS

BImSchV

15a B-VG

ECODESIGN

PRESTIGE

Line

CARACTÉRISTIQUES



- Évacuations de la fumée disponibles: postérieure
- Évacuations de la canalisation disponibles (Ø80 mm): postérieure
- Module d'urgence
- Brasier amovible pour un nettoyage facile
- Compartiment des cendres amovible

DONNÉES TECHNIQUES

Puissance nominale (min-max)
2,5 - 8,0 kW-N

Rendement (min-max)
94,9 - 91,9 %

Consommation horaire (min-max)
0,5 - 1,8 kg/h

Dimensions (LxHxP)
490 x 1007 x 528 mm

Poids net
98 kg

Diamètre évacuation fumées (Ø)
80 mm P

Capacité totale réservoir
~15 kg / ~24 l

Absorption électrique (min-max)
50 - 80 W

Téléchargement
fiche technique



SCAN ME



PRODUITS À GRANULÉS
PRESTIGE LINE

ÉQUIPEMENTS DE SÉRIE



TÉLÉCOMMANDE

Contrôle avec télécommande « tactile », avec fonction thermostat

CANALISATION

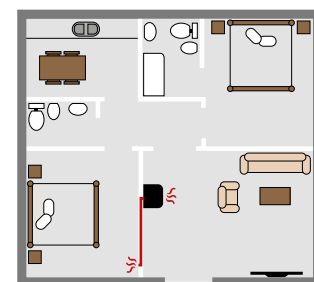

CANALISATION
JUSQU'À 8 MÈTRES
via une sortie arrière
Ø80 (peut être exclue)

FINITIONS

Revêtement en acier émaillé et couverture en céramique



Blanc

Noir

EXTRAFLAME • ANGELA PLUS EVO

Couleur	Code Article
Blanc	1282507
Noir	1282508

OPTIONS

	Code Article
Module WiFi "Etiquette Noir" (App "Total Control 2.0")	9278451

TECHNOLOGIE

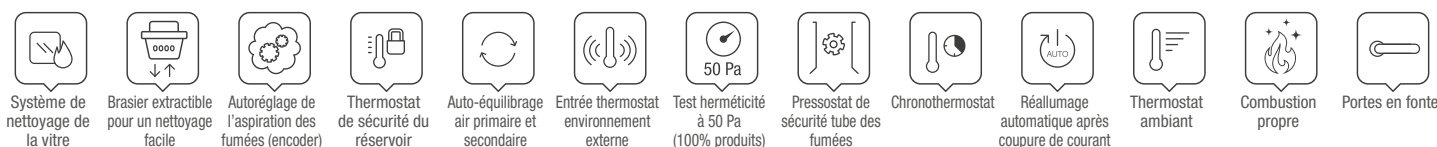

ILARY PLUS

Poêle à granulés **étanche** canalisé

A+ | 8,0 kW-N | 230 m³ | 7★

flamme VERTE
 ECODESIGN
 BImSchV
 DTA DOCUMENT TECHNIQUE EMPLOI
 15a B-VG

PRESTIGE
 Line

CARACTÉRISTIQUES



DONNÉES TECHNIQUES

Puissance nominale (min-max)
2,5 - 8,0 kW-N

Rendement (min-max)
94,9 - 91,9 %

Consommation horaire (min-max)
0,5 - 1,8 kg/h

Dimensions (LxHxP)
507 x 1007 x 558 mm

Poids net
105 kg

Diamètre du conduit d'évacuation des fumées (Ø)
80 mm P

Capacité totale du réservoir
~15 kg / ~24 l

Absorption électrique (min-max)
45 - 75 W

Téléchargement
fiche technique



SCAN ME

- Brasier amovible pour un nettoyage facile
- Compartiment à cendres amovible
- Échangeur de chaleur à faisceau tubulaire
- Gestion de la température ambiante avec fonction AUTOMATIC
- Intégration domotique avec « Alexa »
- Easy Setup
- Easy Control
- Self Control

ÉQUIPEMENT DE SÉRIE



CANALISATION



TECHNOLOGIE

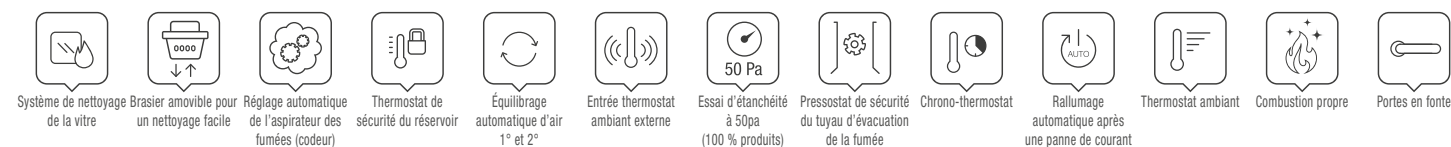

PRODUITS À GRANULÉS
 PRESTIGE LINE

FINITIONS

Revêtement en acier peint



Blanc

Noir

EXTRAFLAME • ILARY PLUS

Couleur	Code Article
Blanc	1285950
Noir	1285951

OPTIONS

	Code Article
Sonde radio	9278502

GABRIELLA PLUS

Poêle à granulés étanche, étroit et canalisé

A+ | 8,0 kW-N | 230 m³ | 7★

flamme VERTE
BlmSchV
DTA DOCUMENT TECHNIQUE
15a B-VG
ECODESIGN

PRESTIGE
Line

CARACTÉRISTIQUES



DONNÉES TECHNIQUES

Puissance nominale (min-max)
3,5 - 8,0 kW-N

Rendement (min-max)
94,1 - 94,0 %

Consommation horaire (min-max)
0,8 - 1,8 kg/h

Dimensions (LxHxP)
750 x 1077 x 350 mm

Poids net
132 kg
PT 160 kg

Diamètre évacuation fumées (Ø)
80 mm P/S

Capacité totale réservoir
~15 kg / ~24 l

Absorption électrique (min-max)
50 - 90 W

Téléchargement
fiche technique



SCAN ME

- Évacuations de la fumée disponibles: postérieure-supérieure, supérieure
- Brasier amovible pour un nettoyage facile
- Compartiment des cendres amovible

ÉQUIPEMENTS DE SÉRIE



TELECOMANDO

BLACK LCD

Télécommande IR
tactile rétroéclairée

CANALISATION

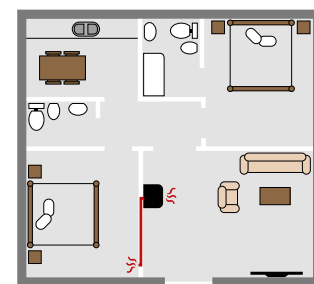

CANALISATION
JUSQU'À 8 MÈTRES
via une sortie arrière
ou côté gauche Ø80
(peut être exclue)

FINITIONS

Revêtement en acier peint ou pierre naturelle



Blanc

Bronze

Pierre naturelle
(PT)

EXTRAFLAME • GABRIELLA PLUS

Couleur	Code Article
Blanc	1285200
Bronze	1285201
Pierre naturelle	1285202

OPTIONS

	Code Article
Module WiFi "Etiquette Noir" (App "Total Control 2.0")	9278451

TECHNOLOGIE

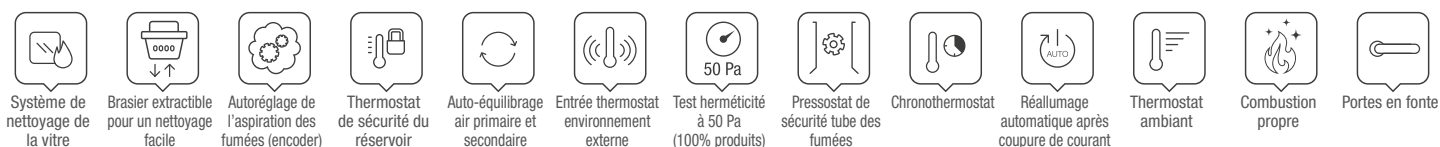

DEBBY PLUS EVO

Poêle à granulés **étanche** canalisé

A+ | 9,0 kW-N | 258 m³ | 7★

DEBBY PLUS CX EVO

Poêle à granulés **étanche** canalisé avec sortie concentrique

A+ | 9,0 kW-N | 258 m³ | 7★

DEBBYPLUS EVO

flamme VERTE ECODESIGN DTA DOCUMENT TECHNIQUE ENVISAGEON **

BImSchV 15a B-VG

DEBBYPLUS CX EVO

flamme VERTE ECODESIGN DTA DOCUMENT TECHNIQUE ENVISAGEON **

BImSchV 15a B-VG ECODESIGN

PRESTIGE

Line

New 2023

CARACTÉRISTIQUES

Évacuations de la fumée disponibles: postérieure alignée (no CX), supérieure alignée

Bougie céramique

Ventilation avec PRO AIR SETUP

Canalisation avec moteur dédié jusqu'à 8 mètres, thermostable et pouvant être exclu

Double porte: Verre interne céramique plat. Verre extérieur trempé bombé

- Échangeur à faisceau tubulaire
- Tuyau "T" intégré dans le produit, inspection dans la partie postérieure
- Foyer, porte du foyer et brasier en fonte
- Bouton de sécurité
- Tiroir à cendre amovible
- FPC - Système adaptatif innovant pour le réglage et le maintien constant de l'air comburant dans le temps

- FPC PLUS - en plus du travail fait par FPC, il permet l'identification de situations anormales en mettant le générateur en conditions de sécurité.
- Avec AIR ZONE CONTROL (AZC), la vitesse de rotation du ventilateur de la canalisation est gérée dans le but de maximiser la transmission de la puissance thermique dans la pièce canalisée.

DONNÉES TECHNIQUES

Puissance nominale (min-max)
3,0 - 9,0 kW-N

Rendement (min-max)
94,0 - 93,0 %
CX 93,9 - 92,3 %

Consommation horaire (min-max)
0,7 - 2,0 kg/h

Dimensions (LxHxP)
550 x 1199 x 573 mm

Poids net
137
PT 163 kg

Diamètre évacuation fumées (Ø)
Debby Plus EVO 80 mm P/S
Debby Plus CX EVO 130 mm S

Capacité totale réservoir
~18 kg / ~29 l

Absorption électrique (min-max)
45 - 92 W
CX 45 - 95 %

** Données provisoires en phase d'homologation

Téléchargement
fiche technique
DEBBY PLUS EVO



SCAN ME

Téléchargement
fiche technique
DEBBY PLUS CX EVO



SCAN ME



PRODUITS À GRANULÉS
PRESTIGE LINE

ÉQUIPEMENTS DE SÉRIE



TÉLÉCOMMANDE

Contrôle avec télécommande « tactile », avec fonction thermostat

DÉTAIL - DEBBY CX



Debby Plus CX EVO
Sortie fumées et prise d'air centrale supérieure. Installation avec conduit de cheminée coaxial.

FINITIONS

Revêtement en acier peint et top en faïence ou pierre naturelle



Blanc



Noir



Pierre naturelle (PT)

EXTRAFLAME • DEBBY PLUS EVO

Couleur	Code Article
Blanc	1283612
Noir	1283613
Pierre naturelle	1283614

EXTRAFLAME • DEBBY PLUS CX EVO

Couleur	Code Article
Blanc	1283618
Noir	1283619
Pierre naturelle	1283620

OPTIONS

	Code Article
Module WiFi « Étiquette grise » (Appli « Total Control 3.0 »)	9278512
Kit Verre NightView	9278468
Capteur radio	9278502

TECHNOLOGIE

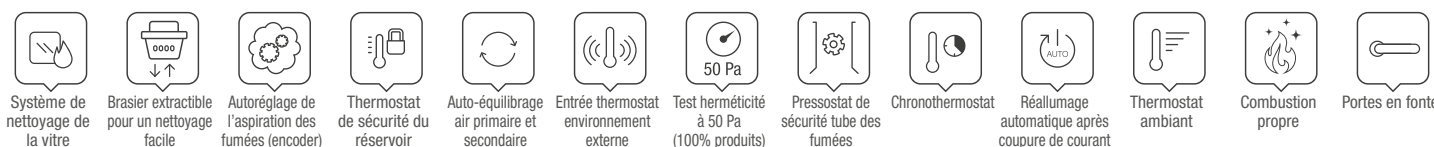

SHARON PLUS

Poêle à granulés **étanche**, étroit et canalisé

A+ | 10,0 kW-N | 287 m³ | 7★

SHARON PLUS CX

Poêle à granulés **étanche**, étroit et canalisé avec sortie supérieure concentrique

A+ | 10,0 kW-N | 287 m³ | 7★

flamme
VERTE

DTA
DOCUMENT
TECHNIQUE
FRANÇAIS

BlmSchV

15a B-VG

ECODESIGN

PRESTIGE

Line

CARACTÉRISTIQUES

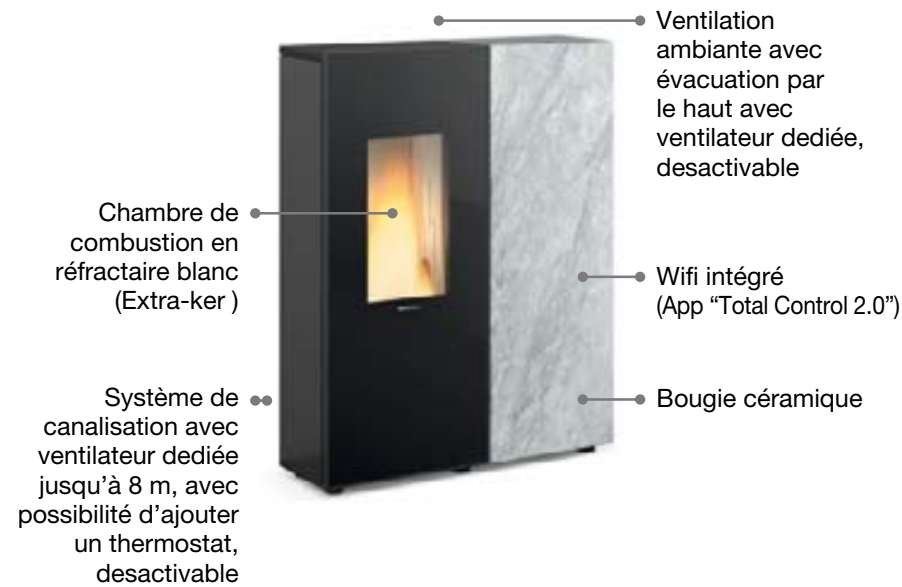

- Brasier amovible pour un nettoyage facile
- Évacuations de la fumée disponibles: postérieure, supérieure
- Évacuations de la canalisation disponibles (Ø80 mm): postérieure
- Échangeur de chaleur à surface rayonnante
- Double porte: Porte plate à l'extérieur en vitrage céramique
- Large vue sur la flamme
- Profondeur réduite
- Module d'urgence
- Compartiment des cendres
- Porte du foyer et brasier en fonte rayonnante

DONNÉES TECHNIQUES

Puissance nominale (min-max)
3,5 - 10,0 kW-N

Rendement (min-max)
91,7 - 91,0 %
CX 91,2 - 90,7 %

Consommation horaire (min-max)
0,8 - 2,3 kg/h

Dimensions (LxHxP)
900 x 1150 x 290 mm

Poids net
155 - PT 167 kg
CX 156 - PT 168 kg

Diamètre évacuation fumées (Ø)
Sharon Plus 80mm P/S
Sharon Plus CX 130mm S

Capacité totale réservoir
~21 kg / ~33 l

Absorption électrique (min-max)
30 - 50 W

Téléchargement
fiche technique
SHARON PLUS
Crystal



SHARON PLUS
Pierre Naturelle



SHARON PLUS CX
Crystal



SHARON PLUS CX
Pierre Naturelle



SCAN ME



PRODUITS À GRANULÉS
PRESTIGE LINE

ÉQUIPEMENTS DE SÉRIE

Lorsque la fonction AUTOMATIQUE est activée, le poêle gère la puissance délivrée de manière à ce que la température ambiante fixée par l'utilisateur reste constante. Cela permet de minimiser les fluctuations de puissance au profit du confort thermique et acoustique.

Avec AIR ZONE CONTROL (AZC), la vitesse de rotation du ventilateur de gaine est gérée dans le but de maximiser la transmission de la puissance thermique dans l'environnement de la gaine.



TÉLÉCOMMANDE

Contrôle avec télécommande « tactile », avec fonction thermostat

Wifi intégré (App "Total Control 2.0")

DÉTAIL - SHARON PLUS CX



Sortie fumées et prise d'air supérieure. Installation avec conduit de cheminée coaxial.

FINITIONS

Revêtement en verre ou pierre naturelle



Crystal



Pierre naturelle (PT)

EXTRAFLAME • SHARON PLUS

Couleur	Code Article
Crystal	1285004
Pierre naturelle	1285003

EXTRAFLAME • SHARON PLUS CX

Couleur	Code Article
Crystal	1285053
Pierre naturelle	1285050

OPTIONS

	Code Article
Kit de canalisation latérale droite	9278537

TECHNOLOGIE

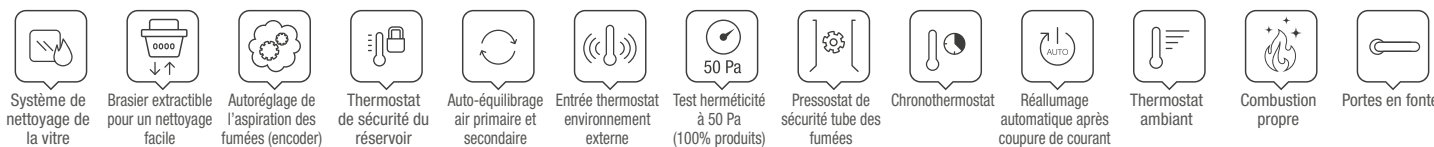

SHARON PLUS STEEL

Poêle à granulés **étanche** canalisé, slim

A+ | 10,0 kW-N | 287 m³ | 7★

flamme VERTE DTA DOCUMENT TECHNIQUE SUPPLÉMENTAIRE
BlmSchV 15a B-VG ECODESIGN

PRESTIGE

Line

CARACTÉRISTIQUES

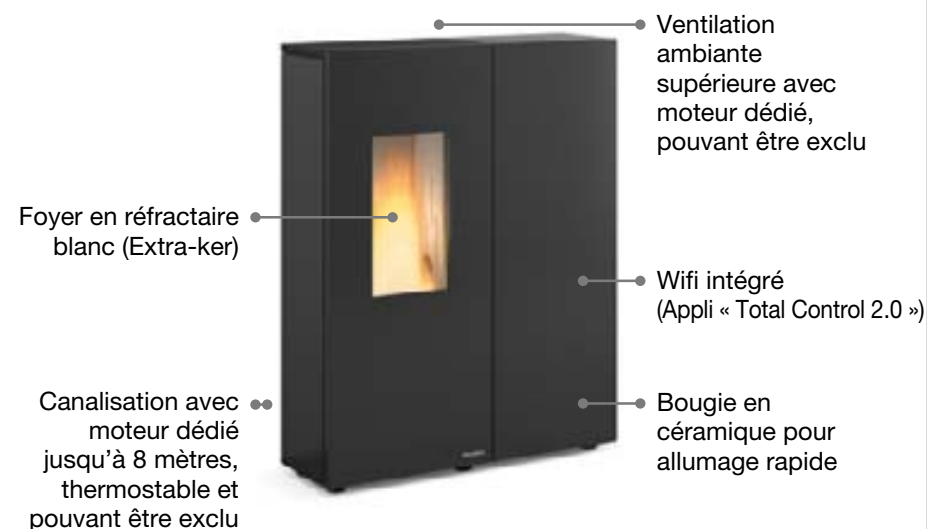

DONNÉES TECHNIQUES

Puissance nominale (min-max)
3,5 - 10,0 kW-N

Rendement (min-max)
91,7 - 91,0 %

Consommation horaire (min-max)
0,8 - 2,3 kg/h

Dimensions (LxHxP)
900 x 1150 x 295 mm

Poids net
155 kg

Diamètre du conduit d'évacuation des fumées (Ø)
80 mm P/S

Capacité totale du réservoir
~21 kg / ~33 l

Absorption électrique (min-max)
30 - 50 W

Téléchargement
fiche technique



SCAN ME

- Brasier amovible pour un nettoyage facile
- Possibilité de sortie pour l'évacuation des fumées : à l'arrière, supérieure
- Possibilité de sortie pour la canalisation (Ø80 mm) : arrière
- Échangeur de chaleur à surface radiante
- Double porte
- Large vision de la flamme
- Profondeur réduite
- Module d'urgence
- Compartiment des cendres
- Porte coupe-feu et brasier en fonte

ÉQUIPEMENT DE SÉRIE



RADIOCOMMANDE

Contrôle avec radiocommande « portable » avec fonction thermostat



ÉCRAN AVEC WI-FI INTÉGRÉ

(Appli « Total Control 2.0 »)

Avec la fonction **AUTOMATIC** activée, le poêle continue à gérer la puissance fournie afin de maintenir constante la température ambiante configurée par l'utilisateur. Les variations de puissance sont réduites au minimum au profit du confort thermique et acoustique.

Avec **AIR ZONE CONTROL (AZC)**, la vitesse de rotation du ventilateur de la canalisation est gérée dans le but de maximiser la transmission de la puissance thermique dans la pièce canalisée.

TECHNOLOGIE



PRODUITS À GRANULÉS
PRESTIGE LINE

FINITIONS

Revêtement en acier peint



Noir

EXTRAFLAME • SHARON PLUS STEEL

Couleur	Code Article
■ Noir	1285002

OPTIONS

	Code Article
 Kit de canalisation latérale droite	9278537

ROSANNA IDRO

Thermo poêle à granulés ventilé et étanche **A+** | 14,2 kW-N | 11,0 kW-H₂O | 407 m³ | 7★

flamme
VERTE ECODESIGN
BlmSchV 15a B-VG

PRESTIGE
Line

CARACTÉRISTIQUES



DONNÉES TECHNIQUES

Puissance nominale (min-max)
4,1 - 14,2 kW-N

Puissance rendue à l'eau (min-max)
2,9 - 11,0 kW-H₂O

Rendement (min-max)
92,9 - 91,1 %

Consommation horaire (min-max)
0,9 - 3,2 kg/h

Dimensions (LxHxP)
511 x 1150 x 632 mm

Poids net
163 kg

Diamètre évacuation fumées (Ø)
100 mm P

Capacité totale réservoir
~27 kg / ~43 l

Absorption électrique (min-max)
65 - 95 W

Pression d'exercice
3 bar

Téléchargement
fiche technique



SCAN ME

- Transducteur de pression avec affichage à l' écran
- Évacuations de la fumée disponibles: postérieure
- Soupape de sécurité 3 bar
- Chambre de combustion en acier de grande épaisseur

- Événement Air
- Poignée ergonomique
- Porte du foyer et brasier en fonte
- Sécurités thermiques et de pression
- Vase d'expansion
- Tiroir à cendre amovible

ÉQUIPEMENTS DE SÉRIE



TÉLÉCOMMANDE

Télécommande IR tactile rétroéclairée

BLACK LCD



TECHNOLOGIE

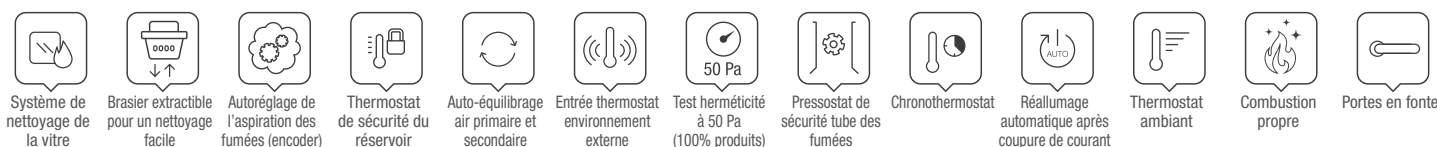

FINITIONS

Revêtement en acier émaillé et couverture en céramique



Ivoire

Bordeaux

Bronze

EXTRAFLAME • ROSANNA IDRO

Couleur	Code Article
Ivoire	1284301
Bordeaux	1284300
Bronze	1284302

OPTIONS

	Code Article
Module WiFi "Etiquette Noir" (App "Total Control 2.0")	9278451
Kit fiche expansion installation	9278286

Evolution
line

LE TOP DE LA PRODUCTION

DU GROUPE LA NORDICA-EXTRAFLAME

POUR LES MEILLEURS REVENDEURS.

CONCEPTION, TECHNOLOGIE

ET PERFORMANCE.



MIETTA EVO / 94
KATIA 9 / 96
KATIA 11 / 98
SINFONY / 100
NORIS / 102
NORIS LUX / 104

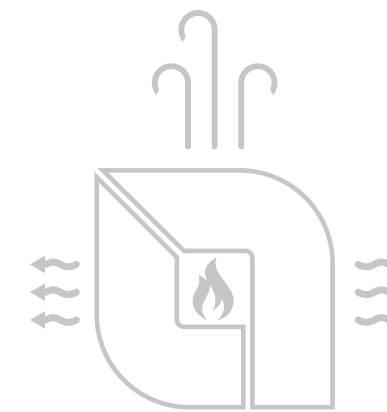

Totalement hermétiques

Home control Solution



HERMÉTICITÉ

ASSURÉE: Chambre de combustion et réservoir hermétiques: technologie et innovation au service de votre sécurité



SYSTÈME D'ALLUMAGE DE DERNIÈRE GÉNÉRATION

RAPIDE: Pour une chaleur immédiate dans votre maison, toujours et en toute situation



HOME CONTROL SOLUTION

INNOVANTE: En contact constant avec votre poêle, même lorsque vous êtes dehors



COMBUSTION OPTIMISÉE

EFFICACE: Réduit les temps d'attente pour le réallumage, en garantissant une combustion optimale



BRASIER AUTONETTOYANT

CONFORTABLE: Votre poêle se nettoie tout seul



CONTRÔLE AVEC TÉLÉCOMMANDE TACTILE MULTIFONCTION

AGILE: Toutes les fonctions de contrôle du poêle avec en plus un thermostat à distance

MIETTA EVO

E Poêle à granulés ventilé et étanche

A+ | 9,0 kW-N | 258 m³ | 7★

flamme VERTE
DTA DOCUMENT TECHNIQUE
BlmSchV 15a B-VG ECODESIGN

Evolution
Life

CARACTÉRISTIQUES



- Évacuations de la fumée disponibles: postérieure
- Sonde dans la chambre de combustion
- Foyer, porte du foyer et brasier en fonte
- Module d'urgence
- Tiroir à cendre amovible
- Possibilité de sélectionner la puissance même dans la fente individuelle du chrono

DONNÉES TECHNIQUES

Puissance nominale (min-max)

3,4 - 9,0 kW-N

Rendement (min-max)

93,9 - 93,1 %

Consommation horaire (min-max)

0,8 - 2,0 kg/h

Dimensions (LxHxP)

496 x 1073 x 579 mm

Poids net

157 kg

Diamètre évacuation fumées (Ø)

80 mm P

Capacité totale réservoir

~20 kg / ~32 l

Absorption électrique (min-max)

26 - 43 W

Téléchargement
fiche technique



SCAN ME



PRODUITS À GRANULÉS
EVOLUTION LINE

ÉQUIPEMENTS DE SÉRIE



TÉLÉCOMMANDE

Contrôle avec télécommande « tactile », avec fonction thermostat

TECHNOLOGIE

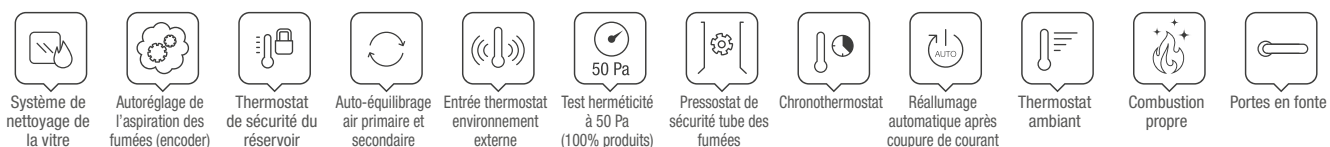

FINITIONS

Revêtement en acier émaillé et couverture en céramique



Bordeaux

Blanc

EXTRAFLAME • MIETTA EVO

Couleur	Code Article
Bordeaux	1281704
Blanc	1281705

OPTIONS

	Code Article
Module WiFi "Etiquette Noir" (App "Total Control 2.0")	9278451

KATIA 9

Poêle à granulés ventilé et étanche

A+ | 9,0 kW-N | 258 m³ | 7★

flamme VERTE
 ECODESIGN
 DTA DOCUMENT TECHNIQUE IMPRESSION
 BImSchV 15a B-VG

Evolution
Life

CARACTÉRISTIQUES



DONNÉES TECHNIQUES

Puissance nominale (min-max)
3,4 - 9,0 kW-N

Rendement (min-max)
93,9 - 93,1 %

Consommation horaire (min-max)
0,8 - 2,0 kg/h

Dimensions (LxHxP)
515 x 1082 x 572 mm

Poids net
160 kg

Diamètre du conduit d'évacuation des fumées (Ø)
80 mm P

Capacité totale du réservoir
~20 kg / ~32 ℓ

Absorption électrique (min-max)
26 - 43 W

Téléchargement
fiche technique



SCAN ME

- Échangeur de chaleur à faisceau tubulaire
- Porte, foyer et brasier en fonte
- Porte à double vitrage
- Vitre céramique bombée
- Gestion de la température ambiante avec fonction AUTOMATIC
- Sonde dans la chambre de combustion
- Intégration domotique avec « Alexa »
- Easy Setup
- Easy Control
- Self Control

ÉQUIPEMENT DE SÉRIE



RADIOCOMMANDE

Contrôle avec radiocommande « portable » avec fonction thermostat

ÉCRAN AVEC WI-FI INTÉGRÉ

(Appli « Total Control 3.0 »)

DÉTAIL



Vitre céramique bombée

TECHNOLOGIE

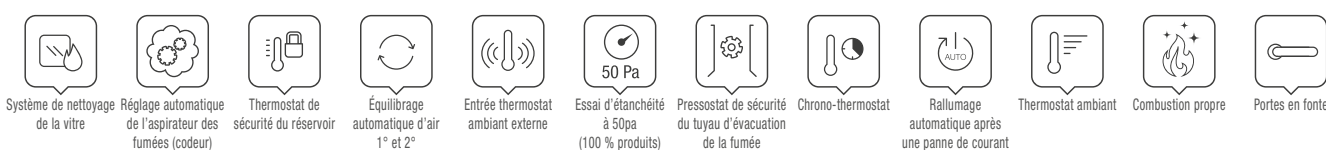

PRODUITS À GRANULÉS
EVOLUTION LINE

FINITIONS

Revêtement en acier peint



Blanc

Bronze

Tortora

EXTRAFLAME • KATIA 9

Couleur	Code Article
Blanc	1286100
Bronze	1286101
Tortora	1286102

OPTIONS

	Code Article
Sonde radio	9278502

KATIA 11

Poêle à granulés ventilé et étanche

A+ | 11,0 kW-N | 315 m³ | 7★

flamme VERTE
 ECODESIGN
 DTA DOCUMENT TECHNIQUE IMPRIMERIE
 BlmSchV 15a B-VG

Evolution
Life

CARACTÉRISTIQUES



DONNÉES TECHNIQUES

Puissance nominale (min-max)
3,4 - 11,0 kW-N

Rendement (min-max)
93,9 - 91,4 %

Consommation horaire (min-max)
0,8 - 2,5 kg/h

Dimensions (LxHxP)
515 x 1082 x 572 mm

Poids net
155 kg

Diamètre du conduit d'évacuation des fumées (Ø)
80 mm P

Capacité totale du réservoir
~20 kg / ~32 ℓ

Absorption électrique (min-max)
25 - 45 W

- Échangeur de chaleur à faisceau tubulaire
- Porte, foyer et brasier en fonte
- Porte à double vitrage
- Sonde dans la chambre de combustion
- Gestion de la température ambiante avec fonction AUTOMATIC
- Intégration domotique avec « Alexa »
- Easy Setup
- Easy Control
- Self Control

Téléchargement
fiche technique



SCAN ME



PRODUITS À GRANULÉS
EVOLUTION LINE

ÉQUIPEMENT DE SÉRIE



RADIOCOMMANDE

Contrôle avec radiocommande « portable » avec fonction thermostat

ÉCRAN AVEC WI-FI INTÉGRÉ

(Appli « Total Control 3.0 »)

DÉTAIL



Vitre céramique bombée

TECHNOLOGIE

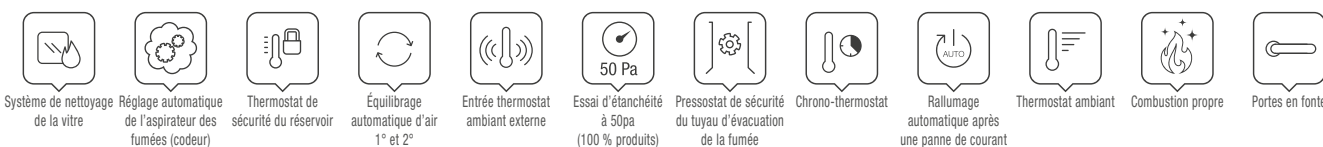

FINITIONS

Revêtement en acier peint



Blanc

Bronze

Tortora

EXTRAFLAME • KATIA 11

Couleur	Code Article
Blanc	1286150
Bronze	1286151
Tortora	1286152

OPTIONS

	Code Article
Sonde radio	9278502

CARACTÉRISTIQUES



DONNÉES TECHNIQUES

Puissance nominale (min-max)
3,4 - 11,0 kW-N

Rendement (min-max)
93,9 - 91,4 %

Consommation horaire (min-max)
0,8 - 2,5 kg/h

Dimensions (LxHxP)
480 x 1140 x 560 mm

Poids net
173 kg

Diamètre évacuation fumées (Ø)
80 mm P

Capacité totale réservoir
~22 kg / ~35 l

Absorption électrique (min-max)
25 - 45 W

Téléchargement
fiche technique



SCAN ME

- Évacuations de la fumée disponibles: postérieure
- Échangeur à faisceau tubulaire
- Sonde dans la chambre de combustion
- Foyer, porte du foyer et brasier en fonte

- Module d'urgence
- Porte à double vitrage céramique
- Tiroir à cendre amovible
- Poignée amovible avec logement dédié

ÉQUIPEMENTS DE SÉRIE



TÉLÉCOMMANDE

Contrôle avec télécommande « tactile », avec fonction thermostat

TECHNOLOGIE

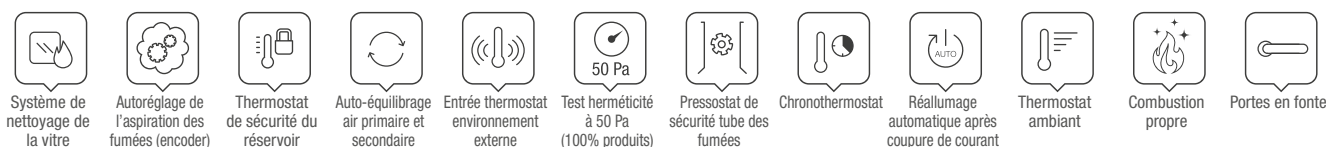

FINITIONS

Revêtement en acier peint, dessus et base en majolique



Blanc

Tortora brillant

EXTRAFLAME • SINFONY

Couleur	Code Article
Blanc	1284600
Tortora brillant	1284601

OPTIONS

	Code Article
Module WiFi "Etiquette Noir" (App "Total Control 2.0")	9278451

NORIS

Poêle à granulés ventilé et étanche

A+ | 12,0 kW-N | 344 m³ | 7★

flamme
VERTE

DTA
DOCUMENT
TECHNIQUE
IMPRESSION

ECODESIGN

BImSchV

15a B-VG

Evolution
line

CARACTÉRISTIQUES



- Porte, foyer et brasier en fonte
- Tiroir à cendres amovible
- FPC - Système adaptatif innovant pour le réglage et le maintien constant de l'air comburant dans le temps
- Sonde dans la chambre de combustion
- Intégration domotique avec «Alexa» (Amazon). Veuillez noter : uniquement en association avec le module Wi-Fi «Étiquette grise» - en option - et l'utilisation

de l'application Total Control 3.0. Service «Alexa» (Amazon) et périphériques non inclus.

- Easy Setup
- Easy Control
- Self Control

DONNÉES TECHNIQUES

Puissance nominale (min-max)
3,6 - 12,0 kW-N

Rendement (min-max)
93,0 - 91,4 %

Consommation horaire (min-max)
0,8 - 2,7 kg/h

Dimensions (LxHxP)
576 x 1174 x 606 mm

Poids net
188 kg

Diamètre du conduit d'évacuation des fumées (Ø)
80 mm P

Capacité totale du réservoir
~29 kg / ~46 l

Absorption électrique (min-max)
45 - 58 W

Téléchargement
fiche technique



SCAN ME

ÉQUIPEMENT DE SÉRIE



TÉLÉCOMMANDE

Télécommande IR Tactile rétro-éclairée

BLACK LCD



TECHNOLOGIE

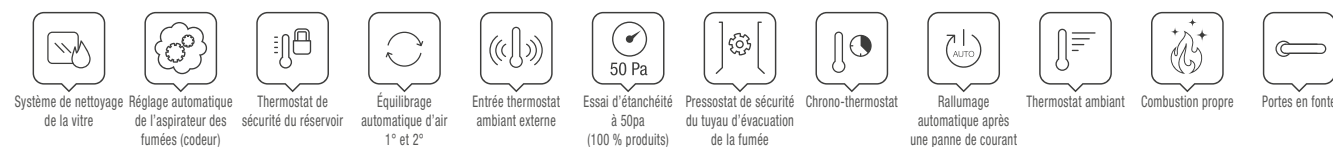

PRODUITS À GRANULÉS
EVOLUTION LINE

FINITIONS

Revêtement en acier peint



Blanc

Bronze

Tortora

EXTRAFLAME • NORIS

Couleur	Code Article
Blanc	1286400
Bronze	1286401
Tortora	1286402

OPTIONS

	Code Article
Module WiFi « Étiquette grise » (Appli « Total Control 3.0 »)	9278512

NORIS LUX

Poêle à granulés ventilé et étanche

A+ | 12,0 kW-N | 344 m³ | 7★

flamme
VERTE

DTA
DOCUMENT
TECHNIQUE
IMPRESSION

ECODESIGN

BImSchV

15a B-VG

Evolution
Line

CARACTÉRISTIQUES



- Porte, foyer et brasier en fonte
- Tiroir à cendres amovible
- FPC - Système adaptatif innovant pour le réglage et le maintien constant de l'air comburant dans le temps
- Sonde dans la chambre de combustion
- Intégration domotique avec «Alexa» (Amazon). Veuillez noter : uniquement en association avec le module Wi-Fi «Étiquette grise» - en option - et l'utilisation

de l'application Total Control 3.0. Service «Alexa» (Amazon) et périphériques non inclus.

- Easy Setup
- Easy Control
- Self Control

DONNÉES TECHNIQUES

Puissance nominale (min-max)

3,6 - 12,0 kW-N

Rendement (min-max)

93,0 - 92,4 %

Consommation horaire (min-max)

0,8 - 2,7 kg/h

Dimensions (LxHxP)

576 x 1174 x 642 mm

Poids net

201 kg

Diamètre du conduit d'évacuation des fumées (Ø)

80 mm P

Capacité totale du réservoir

~29 kg / ~46 l

Absorption électrique (min-max)

45 - 58 W

Téléchargement
fiche technique



SCAN ME



PRODUITS À GRANULÉS
EVOLUTION LINE

ÉQUIPEMENT DE SÉRIE



TECHNOLOGIE

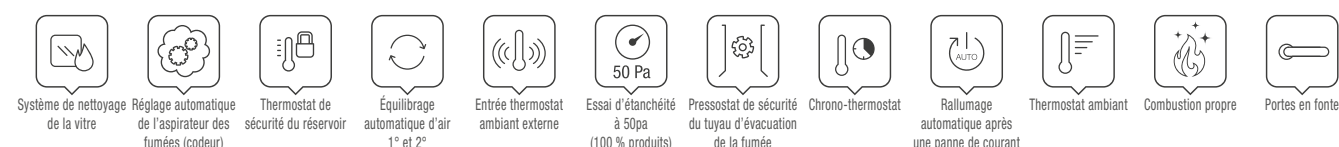

FINITIONS

Revêtement en acier peint et faïence



Blanc

Tortora

EXTRAFLAME • NORIS LUX

Couleur	Code Article
Blanc	1286425
Tortora	1286426

OPTIONS

	Code Article
Module WiFi «Étiquette grise» (Appli «Total Control 3.0»)	9278512

La gamme de produits avec
un ou plusieurs moteurs pour la
canalisation thermostable.

JUSQU'À 8 MÈTRES

PAR CANALISATION



NORIS PLUS / 108
NORIS PLUS LUX / 110
TERRY PLUS / 112



POÊLE HERMÉTIQUE

ASSURÉE: Technologie et innovation au service de votre sécurité



HOME CONTROL SOLUTION

INNOVANTE: En contact constant avec votre poêle, même lorsque vous êtes dehors

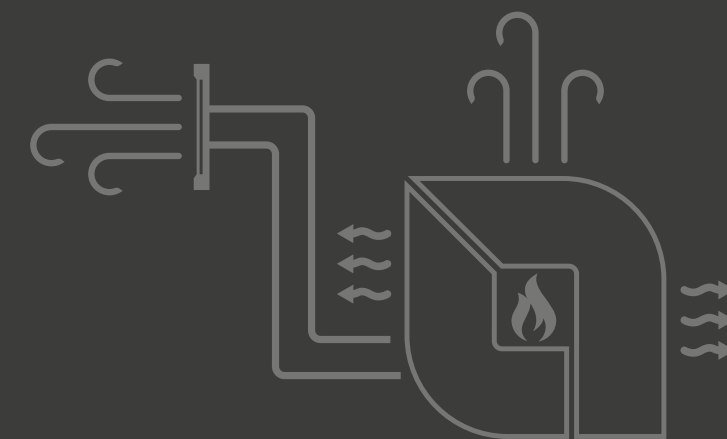

NORIS PLUS

Poêle à granulés étanche à double canalisation **A+** | 12,0 kW-N | 344 m³ | 7★

flamme VERTE DTA DOCUMENT TECHNIQUE DÉFINITION CC BY ECODESIGN BImSchV 15a B-VG

Evolution *Life*

CARACTÉRISTIQUES

Double canalisation avec deux moteurs dédiés jusqu'à 8 mètres, thermostable et pouvant être exclu + AIR ZONE CONTROL



Ventilation et canalisation avec PRO AIR SETUP, Tous deux désactivables

Bougie en céramique pour allumage rapide

Brasier auto-nettoyant avec moteur Brushless

- Porte, foyer et brasier en fonte
- Tiroir à cendres amovible
- Motoréducteur Brushless pour le chargement des granulés
- Sonde dans la chambre de combustion
- Fonction AIR ZONE CONTROL pour canalisation
- FPC - Système adaptatif innovant pour le réglage et le maintien constant de l'air comburant dans le temps
- Intégration domotique avec «Alexa» (Amazon). Veuillez

noter : uniquement en association avec le module Wi-Fi «Étiquette grise» - en option - et l'utilisation de l'application Total Control 3.0. Service «Alexa» (Amazon) et périphériques non inclus.

- Easy Setup
- Easy Control
- Self Control

DONNÉES TECHNIQUES

Puissance nominale (min-max)
3,6 - 12,0 kW-N

Rendement (min-max)
93,0 - 91,5 %

Consommation horaire (min-max)
0,8 - 2,7 kg/h

Dimensions (LxHxP)
576 x 1174 x 606 mm

Poids net
200 kg

Diamètre du conduit d'évacuation des fumées (Ø)
80 mm P

Capacité totale du réservoir
~30 kg / ~46 l

Absorption électrique (min-max)
50 - 96 W

Téléchargement fiche technique



SCAN ME



PRODUITS À GRANULÉS
EVOLUTION LINE

ÉQUIPEMENT DE SÉRIE

TÉLÉCOMMANDE

Télécommande IR Tactile rétro-éclairée



BLACK LCD



CANALISATION

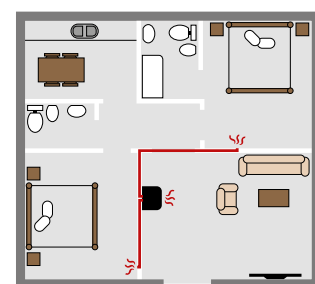

JUSQU'À 16 MÈTRES
(8 m pour deux sorties)
DE CANALISATION

TECHNOLOGIE

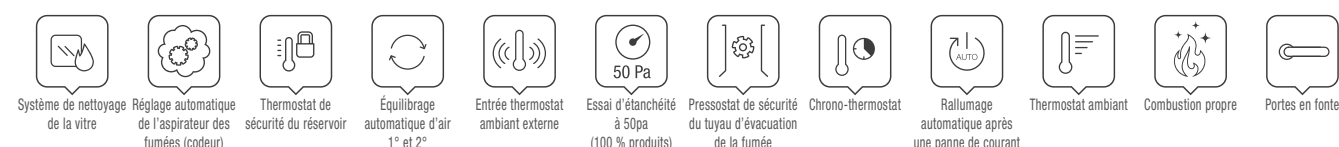

Système de nettoyage de la vitre | Réglage automatique de l'aspirateur des fumées (codeur) | Thermostat de sécurité du réservoir | Équilibrage automatique d'air 1° et 2° | Entrée thermostat ambiant externe | Essai d'étanchéité à 50pa (100 % produits) | Pressostat de sécurité du tuyau d'évacuation de la fumée | Chrono-thermostat | Rallumage automatique après une panne de courant | Thermostat ambiant | Combustion propre | Portes en fonte

FINITIONS

Revêtement en acier peint



Blanc

Bronze

Tortora

EXTRAFLAME • NORIS PLUS

Couleur	Code Article
Blanc	1286450
Bronze	1286451
Tortora	1286452

OPTIONS

	Code Article
Module WiFi « Étiquette grise » (Appli « Total Control 3.0 »)	9278512

NORIS PLUS LUX

Poêle à granulés étanche à double canalisation

A+ | 12,0 kW-N | 344 m³ | 7★

flamme VERTE DTA DOCUMENT TECHNIQUE SUPPLÉMENTAIRE
BlmSchV 15a B-VG ECODESIGN

Evolution *Life*

CARACTÉRISTIQUES

Double canalisation avec deux moteurs dédiés jusqu'à 8 mètres, thermostable et pouvant être exclu + AIR ZONE CONTROL



Ventilation et canalisation avec PRO AIR SETUP, Tous deux désactivables

Bougie en céramique pour allumage rapide

Brasier auto-nettoyant avec moteur Brushless

- Porte, foyer et brasier en fonte
- Tiroir à cendres amovible
- Motoréducteur Brushless pour le chargement des granulés
- Sonde dans la chambre de combustion
- Fonction AIR ZONE CONTROL pour canalisation
- FPC - Système adaptatif innovant pour le réglage et le maintien constant de l'air comburant dans le temps
- Intégration domotique avec «Alexa» (Amazon). Veuillez

noter : uniquement en association avec le module Wi-Fi «Étiquette grise» - en option - et l'utilisation de l'application Total Control 3.0. Service «Alexa» (Amazon) et périphériques non inclus.

- Easy Setup
- Easy Control
- Self Control

DONNÉES TECHNIQUES

Puissance nominale (min-max)
3,6 - 12,0 kW-N

Rendement (min-max)
93,4 - 91,8 %

Consommation horaire (min-max)
0,8 - 2,7 kg/h

Dimensions (LxHxP)
576 x 1174 x 642 mm

Poids net
208 kg

Diamètre du conduit d'évacuation des fumées (Ø)
80 mm P

Capacité totale du réservoir
~29 kg / ~46 l

Absorption électrique (min-max)
60 - 105 W

Téléchargement
fiche technique



SCAN ME



PRODUITS À GRANULÉS
EVOLUTION LINE

ÉQUIPEMENT DE SÉRIE

TÉLÉCOMMANDE

Télécommande IR Tactile rétro-éclairée



BLACK LCD



CANALISATION

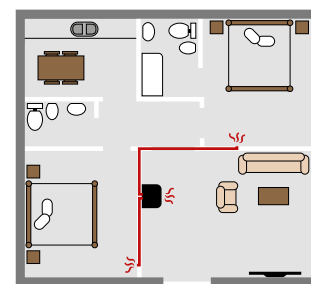

JUSQU'À 16 MÈTRES
(8 m pour deux
sorties)
DE CANALISATION

TECHNOLOGIE

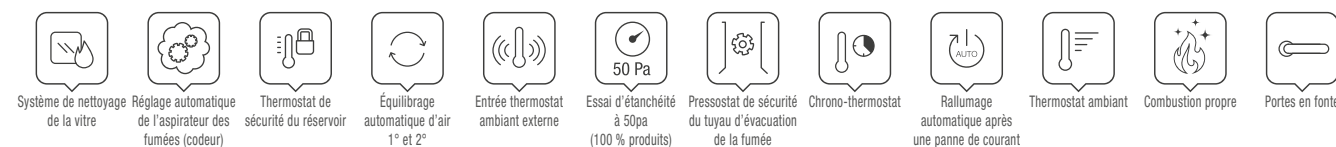

FINITIONS

Revêtement en acier peint et faïence



Blanc



Tortora

EXTRAFLAME • NORIS PLUS LUX

Couleur	Code Article
Blanc	1286475
Tortora	1286476

OPTIONS

	Code Article
Module WiFi « Étiquette grise » (Appli « Total Control 3.0 »)	9278512

TERRY PLUS

Poêle à granulés étanche canalisé avec deux sorties séparées

A+ | 12,1 kW-N | 347 m³ | 7★

flamme VERTE
BlmSchV
DTA DOCUMENT TECHNIQUE
15a B-VG
ECODESIGN

Evolution
Life

CARACTÉRISTIQUES



- Évacuations de la fumée disponibles: postérieure assistance autorisée)
- Évacuations de la canalisation disponibles (Ø80 mm): postérieure
- Ventilation ambiante avec évacuation frontale avec ventilateur dédiée, avec fonction Confort
- Foyer amovible (uniquement avec une assistance autorisée)
- Foyer, porte du foyer et brasier en fonte
- Poignée ergonomique
- Sonde dans la chambre de combustion
- Échangeur à faisceau tubulaire (nettoyage manuel)
- Module d'urgence
- Tiroir à cendre amovible

DONNÉES TECHNIQUES

Puissance nominale (min-max)

3,5 - 12,1 kW-N

Rendement (min-max)

92,0 - 94,0 %

Consommation horaire (min-max)

0,8 - 2,7 kg/h

Dimensions (LxHxP)

569 x 1151 x 598 mm

Poids net

206 kg

Diamètre évacuation fumées (Ø)

80 mm P

Capacité totale réservoir

~29 kg / ~46 l

Absorption électrique (min-max)

50 - 96 W

Téléchargement
fiche technique



SCAN ME



PRODUITS À GRANULÉS
EVOLUTION LINE

ÉQUIPEMENTS DE SÉRIE



TÉLÉCOMMANDE

Contrôle avec télécommande « tactile », avec fonction thermostat

CANALISATION

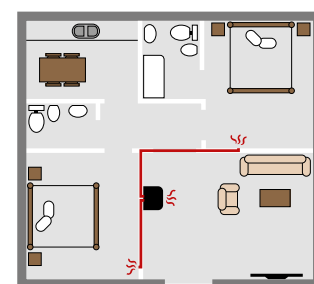

JUSQU'À 16 MÈTRES (8 m pour deux sorties) DE CANALISATION à travers 3 ventilateurs indépendants programmables avec 4 plages horaires

FINITIONS

Revêtement en faïence



EXTRAFLAME • TERRY PLUS

Couleur	Code Article
Bordeaux	1282800
Blanc	1282801
Tortora brillant	1282802

OPTIONS

	Code Article
Module WiFi "Étiquette Noir" (App "Total Control 2.0")	9278451

TECHNOLOGIE

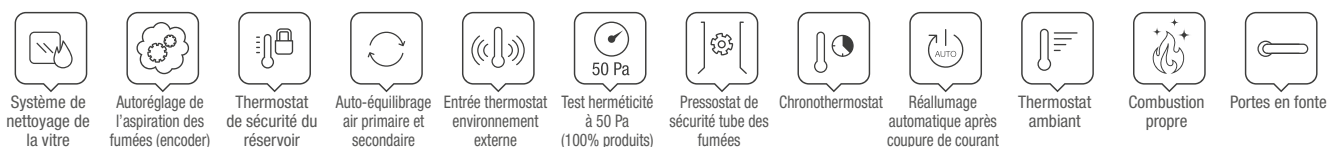

SERIE OPERA THERMOPOMPE À GRANULÉS

GUENDA IDRO / 116
FIANDRA IDRO EVO / 118
EVELYNE IDRO 2.0 / 120
ISIDORA IDRO H16 / 122
ISIDORA IDRO H20 / 124
ISIDORA IDRO H23 5.0 / 126

Silencieux et puissants,
ils distribuent la chaleur de
façon rapide et uniforme
dans toute la maison.

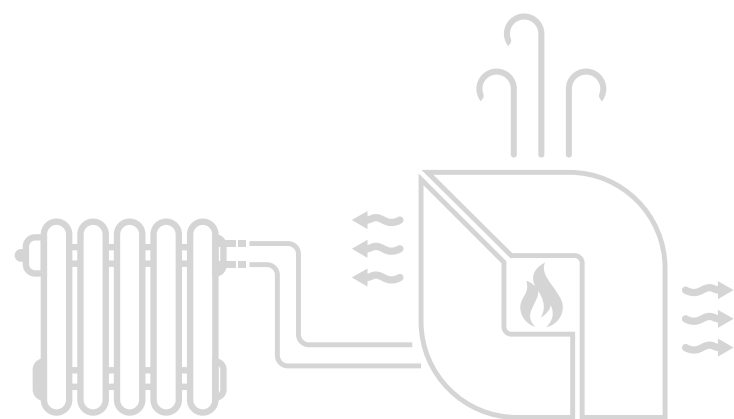

Evolution
line

>> SYSTÈME D'ALLUMAGE DE DERNIÈRE GÉNÉRATION

RAPIDE: Pour une chaleur immédiate dans votre maison, toujours et en toute situation.

🔊 VENTILATION FORCÉE POUVANT ÊTRE EXCLUE

SILENCIEUX: le silence, sans perdre l'efficacité.

⚙️ POMPE PWM GÉRÉE EN AUTOMATIQUE PAR LA CARTE ÉLECTRONIQUE

SIMPLE: Installez-vous, votre installation règle ses performances toute seule.

≡ NOUVELLE ÉLECTRONIQUE POUR LE RACCORDEMENT À LA CARTE D'EXPANSION DE L'INSTALLATION

FLEXIBLE: Flexibilité maximale dans la gestion du confort dans les pièces.

📱 HOME CONTROL SOLUTION

INNOVANTE: En contact constant avec votre poêle, même lorsque vous êtes dehors.

🧹 BRASIER AUTONETTOYANT

CONFORTABLE: votre poêle se nettoie tout seul

💧 COMBUSTION OPTIMISÉE

EFFICACE: Réduit les temps d'attente pour le réallumage, en garantissant une combustion optimale.

GUENDA IDRO

Thermo poêle à granulés ventilé et étanche **A+** | 16,2 kW-N | 14,0 kW-H₂O | 465 m³ | 7★

flamme VERTE ECODESIGN
BlmSchV 15a B-VG

Evolution
Life

CARACTÉRISTIQUES



- Événement Air
- Évacuations de la fumée disponibles: postérieure
- Large vue sur la flamme
- Transducteur de pression avec affichage à l'écran
- Chambre de combustion en acier de grande épaisseur
- Poignée ergonomique
- Porte du foyer et brasier en fonte
- Sonde dans la chambre de combustion
- Échangeur à faisceau tubulaire (nettoyage manuel)
- Sécurités thermiques et de pression
- Vase d'expansion
- Soupape de sécurité 3 bar
- Tiroir à cendre amovible

DONNÉES TECHNIQUES

Puissance nominale (min-max)
4,6 - 16,2 kW-N

Puissance rendue à l'eau (min-max)
3,6 - 14,0 kW-H₂O

Rendement (min-max)
90,6 - 90,9 %

Consommation horaire (min-max)
1,1 - 3,7 kg/h

Dimensions (LxHxP)
576 x 1157 x 621 mm

Poids net
210 kg

Diamètre évacuation fumées (Ø)
100 mm P

Capacité totale réservoir
~30 kg / ~48 l

Absorption électrique (min-max)
20 - 40 W

Pression d'exercice
3 bar

Téléchargement
fiche technique



SCAN ME



PRODUITS À GRANULÉS
EVOLUTION LINE

ÉQUIPEMENTS DE SÉRIE



TÉLÉCOMMANDE

Télécommande IR tactile rétroéclairée

BLACK LCD



TECHNOLOGIE

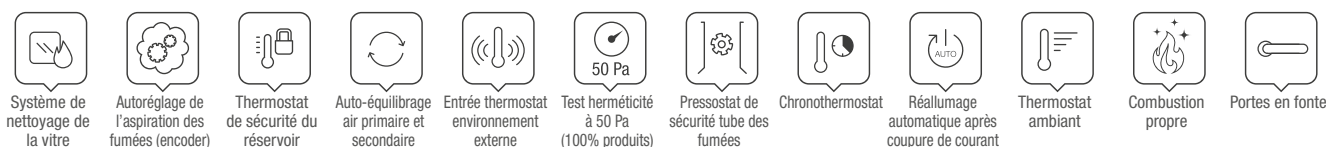

FINITIONS

Revêtement en acier émaillé



EXTRAFLAME • GUENDA IDRO

Couleur	Code Article
Ivoire	1285300
Bronze	1285301
Tortora	1285302

OPTIONS

	Code Article
Module WiFi "Etiquette Noir" (App "Total Control 2.0")	9278451
Kit fiche expansion installation	9278286

FIANDRA IDRO EVO *

Thermo poêle à granulés ventilé et étanche **A+** | 16,2 kW-N | 14,0 kW-H₂O | 465 m³ | 7★

flamme VERTE ECODESIGN
BlmSchV 15a B-VG

Evolution
Life

CARACTÉRISTIQUES



- Évacuations de la fumée disponibles: postérieure
- Large vue sur la flamme
- Transducteur de pression avec affichage à l'écran
- Chambre de combustion en acier de grande épaisseur
- Poignée ergonomique
- Porte du foyer et brasier en fonte
- Sonde dans la chambre de combustion
- Évent Air
- Module d'urgence
- Échangeur à faisceau tubulaire
- Sécurités thermiques et de pression
- Vase d'expansion
- Soupape de sécurité 3 bar
- Tiroir à cendre amovible

DONNÉES TECHNIQUES

Puissance nominale (min-max)
4,6 - 16,2 kW-N

Puissance rendue à l'eau (min-max)
3,6 - 14,0 kW-H₂O

Rendement (min-max)
90,6 - 90,9 %

Consommation horaire (min-max)
1,1 - 3,7 kg/h

Dimensions (LxHxP)
570 x 1145 x 621 mm

Poids net
226 kg

Diamètre évacuation fumées (Ø)
100 mm P

Capacité totale réservoir
~30 kg / ~48 l

Absorption électrique (min-max)
20 - 40 W

Pression d'exercice
3 bar

Téléchargement
fiche technique



SCAN ME



PRODUITS À GRANULÉS
EVOLUTION LINE

ÉQUIPEMENTS DE SÉRIE



TÉLÉCOMMANDE

Contrôle avec télécommande « tactile », avec fonction thermostat

TECHNOLOGIE

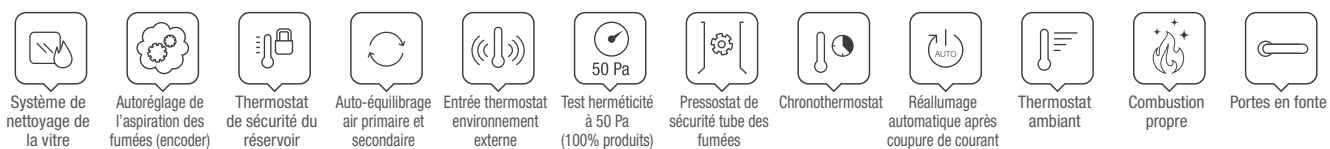

FINITIONS

Revêtement en faïence



Panna

EXTRAFLAME • FIANDRA IDRO EVO

Couleur	Code Article
Panna *	1282106

OPTIONS

	Code Article
Module WiFi "Etiquette Noir" (App "Total Control 2.0")	9278451
Kit fiche expansion installation	9278286

EVELYNE IDRO 2.0

Thermo poêle à granulés ventilé étanche et slim

A+ | 18,0 kW-N | 14,8 kW-H₂O | 517 m³ | 7★

flamme
VERTE

ECODESIGN BlmSchV 15a B-VG

Evolution
Life

CARACTÉRISTIQUES

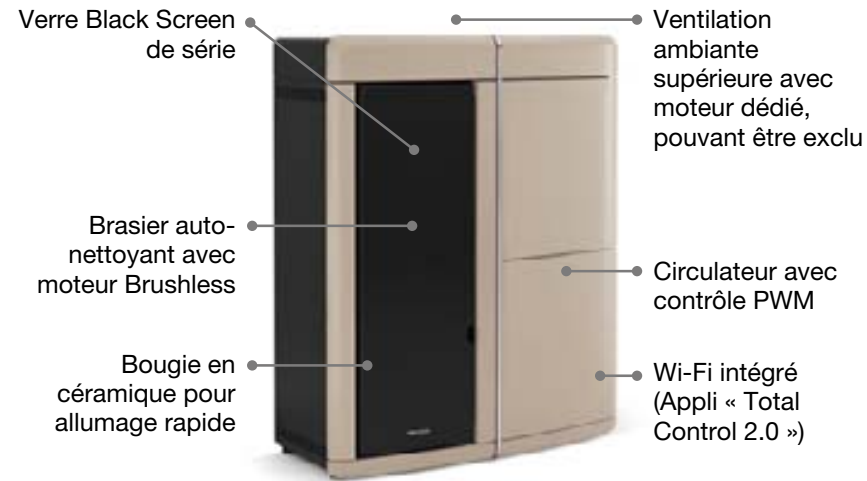

- Purge d'air manuel)
- Possibilité de sortie pour le conduit d'évacuation des fumées : arrière, supérieure, latérale droite
- Profondeur réduite
- Transducteur de pression avec affichage à l'écran
- Chambre de combustion en acier très épais
- Porte coupe-feu et brasier en fonte
- Sonde dans la chambre de combustion
- Double porte : porte extérieure avec verre trempé plat
- Échangeur de chaleur à faisceau tubulaire (nettoyage
- Module d'urgence
- Sécurités thermiques et de pression d'eau
- Vase d'expansion
- Soupape de sécurité 3 bar
- Tiroir à cendres amovible

DONNÉES TECHNIQUES

Puissance nominale (min-max)
5,3 - 18,0 kW-N

Puissance rendue à l'eau (min-max)
3,5 - 14,8 kW-H₂O

Rendement (min-max)
95,9 - 93,5 %

Consommation horaire (min-max)
1,1 - 4,0 kg/h

Dimensions (LxHxP)
878 x 1098 x 412 mm

Poids net
209 kg

Diamètre du conduit d'évacuation des fumées (Ø)
100 mm P/S/Lat. D

Capacité totale du réservoir
~27 kg / ~43 l

Absorption électrique (min-max)
80 - 85 W

Puissance de fonctionnement
3 bar

Téléchargement
fiche technique



SCAN ME

ÉQUIPEMENT DE SÉRIE



RADIOCOMMANDE

Contrôle avec radiocommande « portable » avec fonction thermostat



ÉCRAN AVEC WI-FI INTÉGRÉ

(Appli « Total Control 2.0 »)

DÉTAIL

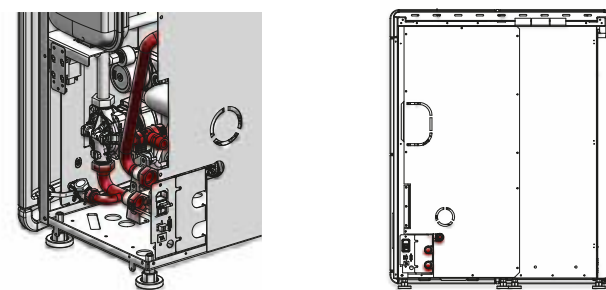

Raccords hydrauliques latéraux.
Nouvelle position, facilement accessible pour les raccordements et les interventions.

TECHNOLOGIE

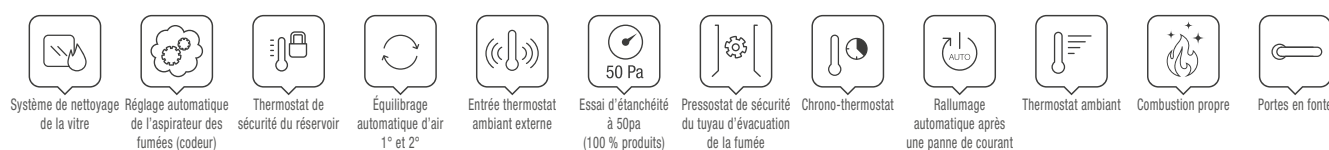

PRODUITS À GRANULÉS
EVOLUTION LINE

FINITIONS

Revêtement en faïence



Gris

Blanc

Tortora

EXTRAFLAME • EVELYNE IDRO 2.0

Couleur	Code Article
Gris	1281606
Blanc	1281604
Tortora	1281605

OPTIONS

	Code Article
 Kit fiche expansion installation	9278286

ISIDORA IDRO H16

Thermo poêle à granulés ventilé

A+ | 18,7 kW-N | 16,0 kW-H₂O | 536 m³ | 7★

flamme
VERTE

ECODESIGN

BlmSchV

15a B-VG

Evolution
Life

CARACTÉRISTIQUES

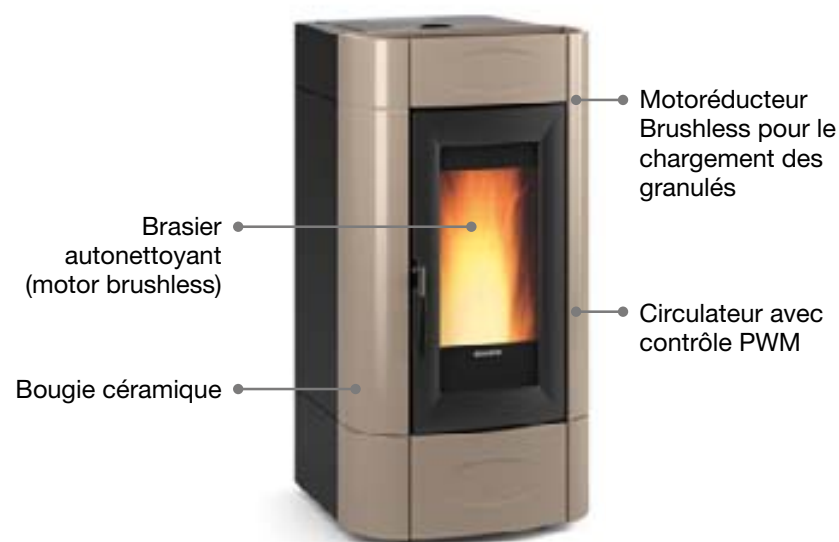

- Événement Air
- Ventilation ambiante avec évacuation par le haut avec ventilateur dédiée, désactivable
- Évacuations de la fumée disponibles: supérieure alignée
- Transducteur de pression

- avec affichage à l'écran
- Chambre de combustion en acier de grande épaisseur
- Poignée ergonomique
- Porte du foyer et brasier en fonte
- Réservoir hermétique
- Sonde dans la chambre de combustion

- Échangeur à faisceau tubulaire (nettoyage manuel)
- Sécurités thermiques et de pression
- Large vue sur la flamme
- Vase d'expansion
- Soupape de sécurité 3 bar
- Tiroir à cendre amovible

DONNÉES TECHNIQUES

Puissance nominale (min-max)

5,6 - 18,7 kW-N

Puissance rendue à l'eau (min-max)

4,3 - 16,0 kW-H₂O

Rendement (min-max)

91,5 - 92,4 %

Consommation horaire (min-max)

1,3 - 4,2 kg/h

Dimensions (LxHxP)

596 x 1165 x 708 mm

Poids net

227 kg

Diamètre évacuation fumées (Ø)

100 mm P

Capacité totale réservoir

~33 kg / ~53 l

Absorption électrique (min-max)

60 - 85 W

Pression d'exercice

3 bar

Téléchargement
fiche technique



SCAN ME

ÉQUIPEMENTS DE SÉRIE



TÉLÉCOMMANDE

Télécommande IR tactile rétroéclairée

DISPLAY BLACK MASK

Écran Black Mask avec Wifi intégré
(App "Total Control 2.0")



TECHNOLOGIE

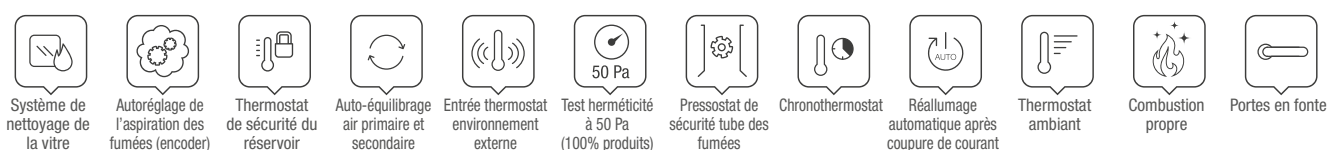

FINITIONS

Revêtement en faïence et tôle peinte



Bordeaux



Blanc



Tortora brillant

EXTRAFLAME • ISIDORA IDRO H16

Couleur	Code Article
Bordeaux	1283800
Blanc	1283801
Tortora brillant	1283802

OPTIONS

	Code Article
Kit fiche expansion installation	9278286

ISIDORA IDRO H2O

Thermo poêle à granulés ventilé

A++ | 23,2 kW-N | 20,0 kW-H₂O | 665 m³ | 7★

flamme
VERTE

ECODESIGN

BlmSchV

15a B-VG

Evolution
Life

CARACTÉRISTIQUES



- Événement Air
- Ventilation ambiante avec évacuation par le haut avec ventilateur dédiée, désactivable
- Évacuations de la fumée disponibles: supérieure alignée
- Transducteur de pression

- avec affichage à l'écran
- Chambre de combustion en acier de grande épaisseur
- Poignée ergonomique
- Porte du foyer et brasier en fonte
- Réservoir hermétique
- Sonde dans la chambre de combustion

- Échangeur à faisceau tubulaire (nettoyage manuel)
- Sécurités thermiques et de pression
- Large vue sur la flamme
- Vase d'expansion
- Soupape de sécurité 3 bar
- Tiroir à cendre amovible

DONNÉES TECHNIQUES

Puissance nominale (min-max)

6,9 - 23,2 kW-N

Puissance rendue à l'eau (min-max)

5,5 - 20,0 kW-H₂O

Rendement (min-max)

91,2 - 91,5 %

Consommation horaire (min-max)

1,6 - 5,3 kg/h

Dimensions (LxHxP)

596 x 1243 x 708 mm

Poids net

235 kg

Diamètre évacuation fumées (Ø)

100 mm P

Capacité totale réservoir

~38 kg / ~61 l

Absorption électrique (min-max)

65 - 85 W

Pression d'exercice

3 bar

Téléchargement
fiche technique



SCAN ME



PRODUITS À GRANULÉS
EVOLUTION LINE

ÉQUIPEMENTS DE SÉRIE



TÉLÉCOMMANDE

Télécommande IR tactile rétroéclairée

DISPLAY BLACK MASK

Écran Black Mask avec Wifi intégré
(App "Total Control 2.0")



FINITIONS

Revêtement en faïence et tôle peinte



Ivoire



Bordeaux

EXTRAFLAME • ISIDORA IDRO H2O

Couleur	Code Article
Ivoire	1283901
Bordeaux	1283900

OPTIONS

	Code Article
 Kit fiche expansion installation	9278286

TECHNOLOGIE

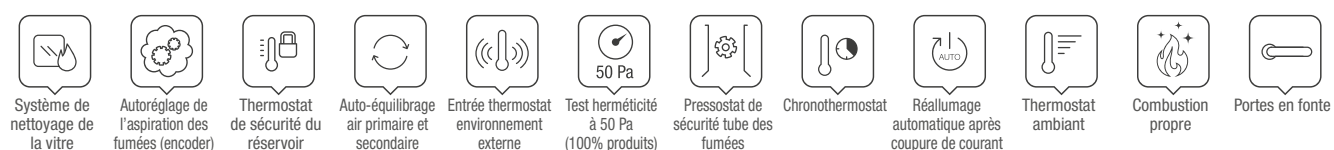

ISIDORA IDRO H23 5.0

Thermo poêle à granulés ventilé

A+ | 26,7** kW-N | 23,0** kW-H₂O | ** m³ | 7★**

flamme**
VERTE ECODESIGN**

BlmSchV** 15a B-VG**

Evolution
Life

New 2023

CARACTÉRISTIQUES



- Événement Air
- Ventilation ambiante avec évacuation par le haut avec ventilateur dédiée, désactivable
- Événements de la fumée disponibles: supérieure alignée
- Transducteur de pression

- avec affichage à l'écran
- Chambre de combustion en acier de grande épaisseur
- Poignée ergonomique
- Porte du foyer et brasier en fonte
- Réservoir hermétique
- Sonde dans la chambre de combustion

- Échangeur à faisceau tubulaire (nettoyage manuel)
- Sécurités thermiques et de pression
- Large vue sur la flamme
- Vase d'expansion
- Soupape de sécurité 3 bar
- Tiroir à cendre amovible

DONNÉES TECHNIQUES

Puissance nominale (min-max)

26,7 kW-N **

Puissance rendue à l'eau (min-max)

23,0 kW-H₂O **

Rendement (min-max)

89,3 - 92,1 % **

Consommation horaire (min-max)

1,7 - 6,1 kg/h **

Dimensions (LxHxP)

596 x 1243 x 708 mm **

Poids net

kg **

Diamètre évacuation fumées (Ø)

100 mm P **

Capacité totale réservoir

~38 kg / ~61 l **

Absorption électrique (min-max)

30 - 38 W **

Pression d'exercice

**

** Données provisoires en phase d'homologation

Téléchargement
fiche technique



SCAN ME



PRODUITS À GRANULÉS
EVOLUTION LINE

ÉQUIPEMENTS DE SÉRIE



TÉLÉCOMMANDE

Télécommande IR tactile rétroéclairée

DISPLAY BLACK MASK

Écran Black Mask avec Wifi intégré
(App "Total Control 3.0")



FINITIONS

Revêtement en faïence et tôle peinte



Blanc



Bordeaux

EXTRAFLAME • ISIDORA IDRO H23 5.0

Couleur	Code Article
Blanc	1287201
Bordeaux	1287200

OPTIONS

	Code Article
Kit fiche expansion installation	9278286

TECHNOLOGIE

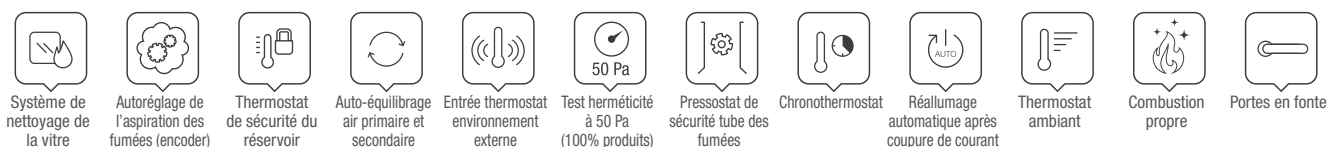

» **SYSTÈME D'ALLUMAGE DE
DERNIÈRE GÉNÉRATION**

RAPIDE: Pour une chaleur immédiate dans
votre maison, toujours et en toute situation.

⚙️ **POMPE PWM GÉRÉE EN AUTOMATIQUE
PAR LA CARTE ÉLECTRONIQUE**

SIMPLE: Installez-vous, votre installation règle ses
performances toute seule.

⚡ **NOUVELLE ÉLECTRONIQUE POUR
LE RACCORDEMENT À LA CARTE
D'EXPANSION DE L'INSTALLATION**

FLEXIBLE: Flexibilité maximale dans la gestion du
confort dans les pièces.

📱 **HOME CONTROL SOLUTION**

INNOVANTE: En contact constant avec votre
poêle, même lorsque vous êtes dehors

🔔 **BRASIER AUTONETTOYANT**

CONFORTABLE: votre poêle se nettoie tout seul.

💧 **COMBUSTION OPTIMISÉE**

EFFICACE: Réduit les temps d'attente pour le
réallumage, en garantissant une combustion optimale.

S
E
P
R
E
F
I
D
U
H
C
À
S
E
L
L
U
N
A
R
G
R
A
N
D
S



Économie, confort
et technologie



PR20 / 130
PR30 / 132

PR20

Chaudière à granulés avec extracteur de cendres **A+** | 20,0 kW-N | 20,0 kW-H₂O | 573 m³ | 7★

flamme
VERTE

ECODESIGN

BlmSchV

15a B-VG

Evolution
Line

CARACTÉRISTIQUES



- A** Branchements hydrauliques partie supérieure
- B** Évacuations de la fumée disponibles: postérieure, latérale gauche
 - Évén Air
 - Senseur reservoir pour niveau minimum du pellet
 - Chambre de combustion en acier de grande épaisseur
 - Sonde dans la chambre de combustion
 - Porte du foyer et brasier en fonte

- Sécurités thermiques et de pression
- Échangeur à faisceau tubulaire (nettoyage automatique)
- Chargement réservoir frontal
- Vase d'expansion
- Monté sur roulettes pour faciliter la mise en place
- Soupape de sécurité 3 bar
- **Système adaptatif innovant pour réguler et maintenir constant l'air de combustion dans le temps**

DONNÉES TECHNIQUES

Puissance nominale (min-max)

5,7 - 20,0 kW-N

Puissance rendue à l'eau (min-max)

5,7 - 20,0 kW-H₂O

Rendement (min-max)

88,4 - 92,4 %

Consommation horaire (min-max)

1,4 - 4,6 kg/h

Dimensions (LxHxP)

822 x 1398 x 817 mm

Poids net

310 kg

Diamètre évacuation fumées (Ø)

100 mm P/Lat.G

Capacité totale réservoir

~75 kg / ~119 ℓ

Absorption électrique (min-max)

60 - 65 W

Pression d'exercice

3 bar

Téléchargement
fiche technique



SCAN ME



PRODUITS À GRANULÉS
EVOLUTION LINE

ÉQUIPEMENTS DE SÉRIE



DISPLAY BLACK MASK

Écran Black Mask avec Wifi intégré
(App "Total Control 2.0")



KIT FICHE EXPANSION INSTALLATION

DETTAGLI



- Extracteur de cendres (figura C)
 - Extraction automatique des cendre grace au moteur brushless
 - Cendrier facile à enlever avec capacité d'environ 15 litres
 - message sur display quand cendrier plein
 - Alarme sur display en cas de blocage du mouvement

FINITIONS

Revêtement en acier émaillé



Gris clair / Gris foncé

EXTRAFLAME • PR20

Couleur	Code Article
Gris clair / Gris foncé	1202500

OPTIONS

	Code Article
 Réservoir de stockage du pellet à chargement automatique (capacité kg.300)	9208239
Kit de chargement automatique des granulés 330ℓ	9208240
Kit de chargement automatique des granulés 660ℓ	9208241
Module d'extension 180ℓ <small>(Disponible pour: Kit de chargement 660ℓ)</small>	9208242
Module d'extension 270ℓ <small>(Disponible pour: Kit de chargement 660ℓ)</small>	9208243

TECHNOLOGIE

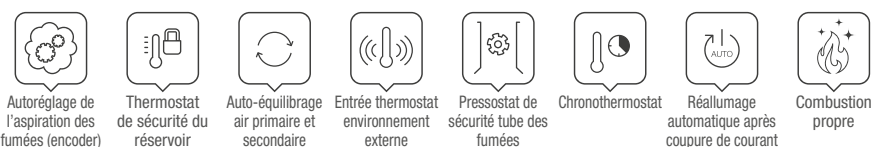

PR30

Chaudière à granulés avec extracteur de cendres **A+** | 30,0 kW-N | 30,0 kW-H₂O | 860 m³ | 7★

flamme
VERTE

ECODESIGN

BlmSchV

15a B-VG

Evolution
Line

CARACTÉRISTIQUES



- A** Branchements hydrauliques partie supérieure
- B** Évacuations de la fumée disponibles: postérieure, latérale gauche
 - Événement Air
 - Senseur reservoir pour niveau minimum du pellet
 - Chambre de combustion en acier de grande épaisseur
 - Sonde dans la chambre de combustion
 - Porte du foyer et brasier en fonte

- Sécurités thermiques et de pression
- Échangeur à faisceau tubulaire (nettoyage automatique)
- Chargement réservoir frontal
- Vase d'expansion
- Monté sur roulettes pour faciliter la mise en place
- Soupape de sécurité 3 bar
- **Système adaptatif innovant pour réguler et maintenir constant l'air de combustion dans le temps**

DONNÉES TECHNIQUES

Puissance nominale (min-max)

8,9 - 30,0 kW-N

Puissance rendue à l'eau (min-max)

8,9 - 30,0 kW-H₂O

Rendement (min-max)

92,7 - 92,4 %

Consommation horaire (min-max)

2,0 - 6,8 kg/h

Dimensions (LxHxP)

892 x 1398 x 817 mm

Poids net

325 kg

Diamètre évacuation fumées (Ø)

120 mm P/Lat.G

Capacité totale réservoir

~75 kg / ~119 ℓ

Absorption électrique (min-max)

70 - 85 W

Pression d'exercice

3 bar

Téléchargement
fiche technique



SCAN ME

ÉQUIPEMENTS DE SÉRIE



DISPLAY BLACK MASK

Écran Black Mask avec Wifi intégré (App "Total Control 2.0")



KIT FICHE EXPANSION INSTALLATION

DETTAGLI



- Extracteur de cendres (figura C)
 - Extraction automatique des cendre grace au moteur brushless
 - Cendrier facil à enlever avec capacité d'environ 15 litres
 - message sur display quand cendrier plein
 - Alarme sur display en cas de blocage du mouvement

TECNOLOGIE



Autoréglage de l'aspiration des fumées (encoder)



Thermostat de sécurité du réservoir



Auto-équilibrage air primaire et secondaire



Entrée thermostat environnement externe



Pressostat de sécurité tube des fumées



Chronothermostat



Réallumage automatique après coupure de courant



Combustion propre



FINITIONS

Revêtement en acier émaillé



Gris clair / Gris foncé

EXTRAFLAME • PR30

Couleur	Code Article
Gris clair / Gris foncé	1202600

OPTIONS

	Code Article
Réservoir de stockage du pellet à chargement automatique (capacité kg.300)	9208239
Kit de chargement automatique des granulés 330ℓ	9208240
Kit de chargement automatique des granulés 660ℓ	9208241
Module d'extension 180ℓ (Disponible pour: Kit de chargement 660ℓ)	9208242
Module d'extension 270ℓ (Disponible pour: Kit de chargement 660ℓ)	9208243

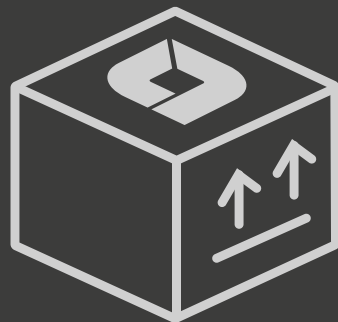

LA SOLUTION IDÉALE







POUR FACILITER

L'INSTALLATION ET L'UTILISATION

DE NOS PRODUITS

Pour satisfaire même les clients les plus exigeants, nous avons enrichi notre catalogue d'accessoires importants

ACCESSOIRES POÊLES, THERMOPRODUITS, INSERTS, CHAUDIÈRES

Description	Code Article	
 <p>A.</p>	<p>Kit de support Insert Comfort (Article fourni non assemblé)</p> <p>Kit de support (A): • Comfort P70 Air • Comfort P70 Air Plus (LxHxP: 644x 373-463-563 x400) 9278306</p> <p>Kit de support (B): • Comfort P70 Air H49 (LxHxP: 703x 373-573(passo 20) x444) 9278519</p>	
 <p>B.</p>	<p>Kit de support (A): • Comfort P85 • Comfort P85 Plus (LxHxP: 760x 373-463-563 x560) 9278452</p> <p>Kit de support (A): • Comfort Idro L80 (LxHxP: 760x 373-463-563 x560) 9278405</p>	
	<p>Tiroir Frontal pour Inserts Comfort</p> <p>Tiroir frontal de chargement des granulés • Comfort Plus Crystal 9278262</p> <p>Tiroir frontal de chargement des granulés • Comfort P70 H49 * 9278322</p> <p>Tiroir frontal de chargement des granulés • Comfort P70 9278323</p> <p>Tiroir frontal de chargement des granulés • Comfort P70 Air • Comfort P70 Air Plus 9278446</p> <p>Tiroir frontal de chargement des granulés • Comfort P70 Air H49 9278517</p> <p>Tiroir frontal de chargement des granulés • Comfort P85 • Comfort P85 Plus 9278437</p> <p>Tiroir frontal de chargement des granulés L=200mm • Comfort Idro L80 9278418</p> <p>Tiroir frontal de chargement des granulés L=300mm • Comfort Idro L80 9278423</p>	
	<p>Tiroir en haut pour Inserts Comfort</p> <p>Kit de chargement granulés supérieur/latéral (A) • Comfort Idro L80 9278428</p> <p>Kit de chargement granulés supérieur/latéral (B) • Comfort P70 Air 9278447</p> <p>Kit de chargement granulés supérieur/latéral (C) • Comfort P70 Air H49 9278518</p> <p>Kit de chargement granulés supérieur/latéral (B) • Comfort P85 • Comfort P85 Plus 9278443</p>	
 <p>A.</p>	 <p>B.</p>	 <p>C.</p>

* Jusqu'à épuisement des stocks

ACCESSOIRES POÊLES, THERMOPRODUITS, INSERTS, CHAUDIÈRES

Description	Code Article
<p>Module Wi-Fi à distance (Vérifier la compatibilité du produit sur le site www.lanordica-extraflame.com)</p> <p>A. Module pour contrôle à distance par système Wi-Fi (Le dispositif utilise le réseau Internet de la pièce où il se trouve)</p>	
<p>B. Module Wifi "Etiquette blanche" (A). Seul pour App "Total Control"</p>	9278442
<p>C. Module Wifi "Etiquette noire" (B). Seul pour App "Total Control 2.0"</p>	9278451
<p>Module Wifi "Etiquette gris" (C). Seul pour App "Total Control 3.0"</p>	9278512

Schéma Module à distance Wifi - **ETIQUETTE BLANCHE (A)**



Schéma Module à distance Wifi - **ETIQUETTE NOIRE (B)**



Schéma Module à distance Wifi - **ETIQUETTE GRIS (C)**

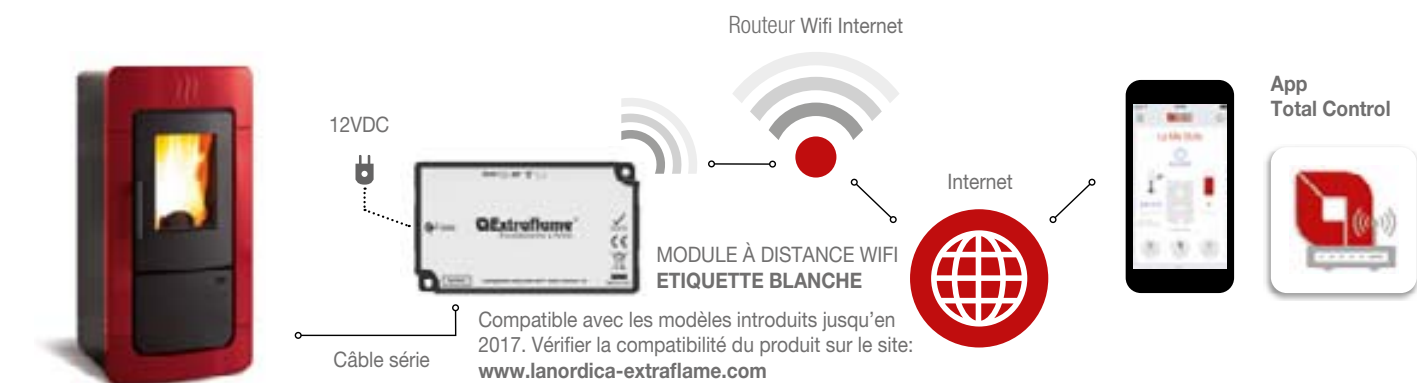

<p>Kit câble série de 3 mètres pour module Wi-Fi Disponible pour: • Module Wifi "Etiquette noire" • Module Wifi "Etiquette gris"</p>	9278622
---	---------

ACCESSOIRES POÊLES, THERMOPRODUITS, INSERTS, CHAUDIÈRES

Description	Code Article
<p>Télécommande à 5 boutons Télécommande. Fonctions : allumage/extinction/réglage de la température ambiante/ réglage de puissance.</p>	9278366
<p>Capteur radio Capteur de température ambiante, avec transmission des données par ondes radio.</p>	9278502
<p>Télécommande IR tactile Télécommande IR tactile rétroéclairée</p>	9278471
<p>Kit fiche expansion installation (Vérifier la compatibilité du produit sur le site www.lanordica-extraflame.com) Kit fiche expansion installation</p>	9278286
<p>Vanne mélangeuse anticondensation (Disponible uniquement pour les thermoproduits) Vanne mélangeuse anticondensation pour circuit de recirculation 55°C raccord 1 1/2 po</p>	9208237
<p>Kit séparateur installation hydraulique 1P Kit séparateur installation hydraulique 1P. Pompe à haut rendement. Exchangeur à plaques, Circulateur, Carte électronique, Sondes de température, Boîtier de protection</p>	9278386
<p>Accessoire Ventilation Goulotte ventilation réglable blanche Ø 80 mm Dim. 150x150 mm</p>	9278282
<p>Kit grille de ventilation Kit grille de ventilation 120 cm² (L=276) -A- Dimension 276x71,4 mm Kit grille de ventilation 120 cm² (L=446) -B- Dimension 446x71,4 mm Kit grille de ventilation 240 cm² (L=866) -C- Dimension 866x71,4 mm Kit grille de ventilation 280 cm² (L=446) -D- Dimension 446x116,2 mm</p>	9278532 9278448 9278449 9278450
<p>Kit Verre NightView La nouvelle vitre céramique ROBAX® NightView noire translucide, un produit développé par SCHOTT et testé en collaboration avec le groupe La Nordica-Extraflame, non seulement adoucit la luminosité et la vivacité des flammes, mais elle cache aussi l'intérieur du poêle lorsque le foyer est éteint.</p> <p>Disponible pour le poêles: • Amika (German - Design - Award - Winner 2021) • Pamela • Debby • Debby Plus Evo</p>	9278468

RÉSERVOIR STOCKAGE

	Description	Code Article
	Réservoir de stockage du granulés à chargement automatique Réservoir supplémentaire kg 300 en acier gris. -A- Dimensions: LxHxP 1190x2050x653 mm Disponible pour: • PK15 • PK20 • PK30 • PR20 • PR30	9208239
	Kit de chargement automatique des granulés 330ℓ - 5m -B-	9208240
	Kit de chargement automatique des granulés 660ℓ - 10m -C-	9208241
	Module d'extension 180ℓ (Disponible pour: Kit de chargement 660ℓ) -D-	9208242
	Module d'extension 270ℓ (Disponible pour: Kit de chargement 660ℓ) -E-	9208243

ACCESSOIRES - CANALISATION

	Description	Code Article
	Kit de canalisation latérale droite Disponible pour: • Sharon Plus • Sharon Plus Steel	9278537

ACCESSOIRES FUMISTERIE

	Description	Code Article
	Kit coaxial Adaptateur coaxial ø 130/80 mm Disponible pour: • Lina Top *Accessoire en cours de certification pour le DTA (CSTB)	9278600



Poêle à granulés étanche, ventilé - mod. NORIS

La qualité et la solidité des matériaux,

l'harmonie des lignes,

le soin apporté à la construction

et la sécurité d'utilisation.

C'est de ces idéaux

que les produits à bois

«La Nordica-Extraflame» sont nés.

POÊLE À BOIS HIGH PERFORMANCE

RENDEMENTS ÉLEVÉS ET FAIBLES ÉMISSIONS POUR UN STYLE INCOMPARABLE

La grande variété de poêles à bois et les finitions recherchées de notre catalogue vous permettent de choisir le bon produit qui peut parfaitement correspondre au style de votre maison, tout en économisant de l'argent et en respectant l'environnement.



Nous le savons bien, nous de La Nordica-Extraflame, qui depuis des années produisons et mettons sur le marché des poêles à bois de plus en plus performants et évolués.

Des innovations qui permettent une combustion parfaite du bois, une réduction drastique des déchets, une modernisation technologique constante pour une gestion optimale des produits, toujours à l'écoute des besoins des consommateurs, des économies et du respect de l'environnement.

		KW-N	SORTIE FUMÉES	REVÊTEMENT	PLUS
Pg 143	EMILIANA	6,5	120 S	Faïence	Design classique
Pg 144	EMILIANA - STEEL <small>New 2023</small>	6,5	120 S	Acier	Design classique
Pg 145	FEDORA	8,3	130 S	Faïence	Design classique
Pg 146	FEDORA - STEEL <small>New 2023</small>	8,3	130 S	Acier	Design classique
Pg 147	CONCITA 2.0	11,8	150 S	Faïence	Système de récupération de chaleur
Pg 148	CONCITA 2.0 - STEEL <small>New 2023</small>	11,8	150 S	Acier	Système de récupération de chaleur

EMILIANA

Poêle à bois

A+ | 6,5 kW-N | 186 m³ | 7★

flamme
VERTE ECODESIGN

BImSchV 15a B-VG



LA NORDICA • EMILIANA

Couleur	Code Article
Bordeaux	7112600
Blanc Infinity	7112603

FINITIONS

Revêtement extérieur en faïence



Bordeaux

Blanc Infinity

DONNÉES TECHNIQUES

Puissance nominale 6,5 kW-N	Dimensions (LxHxP) 453x950x490 mm	Dimension bouche feu (LxH) 210x255 mm	Longueur max bois 23 cm
Rendement 88,7 %	Poids net 135 kg	Dimensions foyer (LxHxP) 273x330x320 mm	
Consommation horaire 1,7 kg/h	Diamètre évacuation fumées (Ø) 120 mm S		

CARACTÉRISTIQUES

- Tiroir pour cendres extractible
- Revêtement intérieur du foyer en fonte
- Portes, élément supérieur, bâti et châssis en fonte émaillée
- Air primaire et secondaire réglables
- Système de postcombustion (basses émissions)
- Vitre céramique
- Bardage en majolique fabriqué à la main

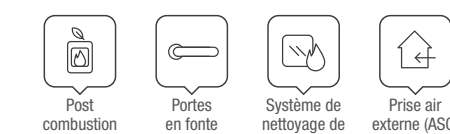

OPTIONS

	Code Article
Bague raccord air Ø 100 mm raccord air	6035510

EMILIANA - STEEL



Poêle à bois

flamme
VERTE ECODESIGN
BlmSchV 15a B-VG

A+ | 6,5 kW-N | 186 m³ | 7★



LA NORDICA • EMILIANA - STEEL

Couleur	Code Article
 Noir antracite	7112605
 Panna	7112606

FINITIONS

Revêtement extérieur en acier



Noir antracite

Panna

DONNÉES TECHNIQUES

Puissance nominale 6,5 kW-N	Dimensions (LxHxP) 453x950x490 mm	Dimension bouche feu (LxH) 210x255 mm	Longueur max bois 23 cm
Rendement 88,7 %	Poids net 121 kg	Dimensions foyer (LxHxP) 273x330x320 mm	
Consommation horaire 1,7 kg/h	Diamètre évacuation fumées (Ø) 120 mm S		

CARACTÉRISTIQUES

- Tiroir pour cendres extractible
- Revêtement intérieur du foyer en fonte
- Portes, élément supérieur, bâti et châssis en fonte émaillée
- Air primaire et secondaire réglables
- Système de postcombustion (basses émissions)
- Vitre céramique

OPTIONS

	Code Article
 Bague raccord air Ø 100 mm raccord air	6035510

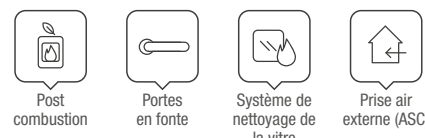

FEDORA



Poêle à bois

flamme
VERTE ECODESIGN
BlmSchV 15a B-VG

A+ | 8,3 kW-N | 238 m³ | 7★



LA NORDICA • FEDORA

Couleur	Code Article
 Blanc Infinity	7112703
 Bordeaux	7112700

FINITIONS

Revêtement extérieur en faïence



Bordeaux

Blanc Infinity

DONNÉES TECHNIQUES

Puissance nominale 8,3 kW-N	Dimensions (LxHxP) 559x1035x547 mm	Dimension bouche feu (LxH) 315x285 mm	Longueur max bois 30 cm
Rendement 86,4 %	Poids net 175 kg	Dimensions foyer (LxHxP) 377x368x362 mm	
Consommation horaire 2,3 kg/h	Diamètre évacuation fumées (Ø) 130 mm S		

CARACTÉRISTIQUES

- Tiroir pour cendres extractible
- Revêtement intérieur du foyer en fonte
- Portes, élément supérieur, bâti et châssis en fonte émaillée
- Air primaire et secondaire réglables
- Système de postcombustion (basses émissions)
- Vitre céramique
- Bardage en majolique fabriqué à la main

OPTIONS

	Code Article
 Bague raccord air Ø 100 mm raccord air	6035510

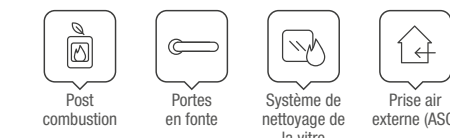



FEDORA - STEEL

Poêle à bois

A+ | 8,3 kW-N | 238 m³ | 7★

LA NORDICA • FEDORA - STEEL

Couleur	Code Article
 Noir antracite	7112699
 Panna	7112698

FINITIONS

Revêtement extérieur en acier



Noir antracite

Panna

DONNÉES TECHNIQUES

Puissance nominale 8,3 kW-N	Dimensions (LxHxP) 559x1035x547 mm	Dimension bouche feu (LxH) 315x285 mm	Longueur max bois 30 cm
Rendement 86,4 %	Poids net 150 kg	Dimensions foyer (LxHxP) 377x368x362 mm	
Consommation horaire 2,3 kg/h	Diamètre évacuation fumées (Ø) 130 mm S		

CARACTÉRISTIQUES

- Tiroir pour cendres extractible
- Revêtement intérieur du foyer en fonte
- Portes, élément supérieur, bâti et châssis en fonte émaillée
- Air primaire et secondaire réglables
- Système de postcombustion (basses émissions)
- Vitre céramique

OPTIONS

	Code Article
 Bague raccord air Ø 100 mm raccord air	6035510

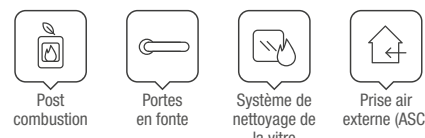



flamme
VERTE ECODESIGN
BlmSchV 15a B-VG

CONCITA 2.0

Poêle à bois avec récupérateur de chaleur

A+ | 11,8 kW-N | 338 m³ | 7★

LA NORDICA • CONCITA 2.0

Couleur	Code Article
 Blanc Infinity	7112710
 Bordeaux	7112711

FINITIONS

Revêtement extérieur en faïence



Blanc Infinity

Bordeaux

DONNÉES TECHNIQUES

Puissance nominale 11,8 kW-N	Dimensions (LxHxP) 559x1545x569 mm	Dimension bouche feu (LxH) 315x285 mm	Longueur max bois 30 cm
Rendement 86,4 %	Poids net 185 kg	Dimensions foyer (LxHxP) 357x450x362 mm	
Consommation horaire 3,2 kg/h	Diamètre évacuation fumées (Ø) 150 mm S		

CARACTÉRISTIQUES

- Tiroir pour cendres extractible
- Revêtement intérieur du foyer en fonte/Nordiker
- Portes, élément supérieur, bâti et châssis en fonte émaillée
- Air primaire et secondaire réglables
- Système de postcombustion (basses émissions)
- Système de récupération de chaleur par tube émaillé Ø 150 H
- 500 avec turbulateur
- Vitre céramique
- Bardage en majolique fabriqué à la main

ÉQUIPEMENTS DE SÉRIE



Tuyau EPS
Modèle avec
système de
récupération de
chaleur

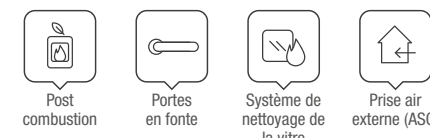

OPTIONS

	Code Article
 Bague raccord air Ø 100 mm raccord air	6035510

N.B. La fonte émaillée, lorsqu'elle est utilisée correctement, a une durée de vie presque illimitée et nécessite un entretien minimal.

CONCITA 2.0 - STEEL

Poêle à bois avec récupérateur de chaleur



A+ | 11,8 kW-N | 338 m³ | 7★

flamme
VERTE ECODESIGN

BImSchV 15a B-VG



LA NORDICA • CONCITA 2.0 - STEEL

Couleur	Code Article
 Noir antracite	7112715
 Panna	7112716

FINITIONS

Revêtement extérieur en acier



Noir antracite

Panna

DONNÉES TECHNIQUES

Puissance nominale

11,8 kW-N

Rendement

86,4 %

Consommation horaire

3,2 kg/h

Dimensions (LxHxP)

559x1545x569 mm

Poids net

157 kg

Diamètre évacuation fumées (Ø)

150 mm S

Dimension bouche feu (LxH)

315x285 mm

Dimensions foyer (LxHxP)

357x450x362 mm

Longueur max bois

30 cm

CARACTÉRISTIQUES

- Tiroir pour cendres extractible
- Revêtement intérieur du foyer en fonte/Nordiker
- Portes, élément supérieur, bâti et châssis en fonte émaillée
- Air primaire et secondaire réglables
- Système de postcombustion (basses émissions)
- Système de récupération de chaleur par tube émaillé Ø 150 H

- 500 avec turbulateur
- Vitre céramique

ÉQUIPEMENTS DE SÉRIE



Tuyau EPS
Modèle avec système de récupération de chaleur

OPTIONS

	Code Article
 Bague raccord air Ø 100 mm raccord air	6035510



Post combustion



Portes en fonte



Système de nettoyage de la vitre



Prise air externe (ASC)

N.B. La fonte émaillée, lorsqu'elle est utilisée correctement, a une durée de vie presque illimitée et nécessite un entretien minimal.



POÊLE À BOIS CAST IRON

PRESTATIONS ÉLEVÉES POUR UN STYLE INTÉMPIREL

La Nordica-Extraflame a toujours utilisé la meilleure fonte pour la fabrication de ses produits. Grâce à son coefficient de tension thermique élevé qui permet de maintenir les formes inchangées, la fonte est le matériau idéal pour les poêles : résistante à la chaleur et aux chocs, adaptée pour libérer la chaleur et la diffuser dans l'environnement pendant une longue période. Elle est également absolument écologique car elle est entièrement recyclable. Les produits de la gamme sont disponibles avec une finition émaillée, qui garantit une esthétique à durée illimitée et avec un minimum d'entretien, ou bien peinte.

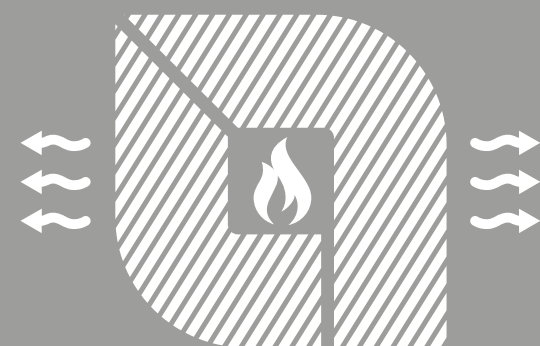

N.B.
La fonte émaillée, si utilisée correctement, a une durée de vie quasi illimitée et nécessite un entretien minimal.

		KW-N	SORTIE FUMÉES	PLUS
Pg 151	CANDY 4.0	6,2	120 S / P	Encombrement minimum - Design moderne
Pg 152	GIULIETTA X 4.0	6,5	120 S / P	Encombrement minimum - Qualité/prix
Pg 153	ISSETTA CON CERCHI EVO 4.0	7,3	150 S / P	Encombrement minimum - Cercles pour la cuisson
Pg 154	ISSETTA EVO 4.0	7,3	150 S / P	Encombrement minimum - Porte de chargement latéral
Pg 155	MARLENA	7,5	130 S	Poêle rond - Poignée ergonomique
Pg 156	JENNIFER 2.0	7,7	150 S	Bûches 50 cm - Base porte-bûches
Pg 157	ISOTTA FORNO EVO	9,7	150 S	Chargement latéral - Four
Pg 158	ISOTTA CON CERCHI EVO	11,9	150 S / P	Chargement latéral - Cercles pour la cuisson
Pg 159	ISOTTA EVO	11,9	150 S / P	Chargement latéral

CANDY 4.0

Poêle à bois en fonte émaillée

A+ | 6,2 kW-N | 177 m³ | 7★

flamme
VERTE ECODESIGN

BImSchV 15a B-VG



LA NORDICA • CANDY 4.0

Couleur Code Article

Noir antracite 7119301

FINITIONS

Poêle à bois en fonte émaillée



DONNÉES TECHNIQUES

Puissance nominale 6,2 kW-N	Dimensions (LxHxP) 404x890x397 mm	Dimension bouche feu (LxH) 233x315 mm	Longueur max bois 30 cm
Rendement 85,1 %	Poids net 85 kg	Dimensions foyer (LxHxP) 330x356x215 mm	
Consommation horaire 1,7 kg/h	Diamètre évacuation fumées (Ø) 120 mm S		

CARACTÉRISTIQUES

- Tiroir pour cendres extractible
- Structure entièrement en fonte émaillée
- Air primaire et secondaire réglables
- Système de postcombustion (basses émissions)
- Vitre céramique

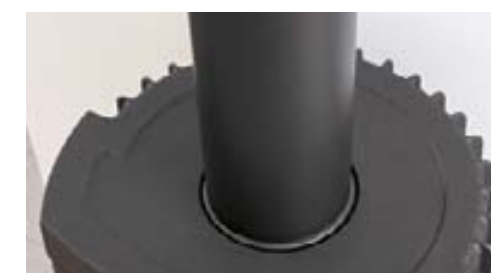

Post
combustion

Portes
en fonte

Système de
nettoyage de
la vitre

N.B. La fonte émaillée, lorsqu'elle est utilisée correctement, a une durée de vie presque illimitée et nécessite un entretien minimal.

GIULIETTA X 4.0

Poêle à bois en fonte émaillée

A+ | 6,5 kW-N | 186 m³ | 7★



LA NORDICA • GIULIETTA X 4.0

Couleur	Code Article
 Noir antracite	7119201

FINITIONS

Poêle à bois en fonte émaillée



DONNÉES TECHNIQUES

Puissance nominale 6,5 kW-N	Dimensions (LxHxP) 487x706x430 mm	Dimension bouche feu (LxH) 235x260 mm	Longueur max bois 30 cm
Rendement 81,7 %	Poids net 115 kg	Dimensions foyer (LxHxP) 350x290x225 mm	
Consommation horaire 1,9 kg/h	Diamètre évacuation fumées (Ø) 120 mm P/S		

CARACTÉRISTIQUES

- Tiroir pour cendres extractible
- Structure entièrement en fonte émaillée
- Air primaire et secondaire réglables
- Système de postcombustion (basses émissions)
- Vitre céramique



N.B. La fonte émaillée, lorsqu'elle est utilisée correctement, a une durée de vie presque illimitée et nécessite un entretien minimal.



ISETTA CON CERCHI EVO 4.0

Poêle à bois en fonte émaillée

A+ | 7,3 kW-N | 209 m³ | 7★



LA NORDICA • ISETTA CON CERCHI EVO 4.0

Couleur	Code Article
 Noir antracite	7119012

FINITIONS

Poêle à bois en fonte émaillée



DONNÉES TECHNIQUES

Puissance nominale 7,3 kW-N	Dimensions (LxHxP) 660x760x590 mm	Dimension bouche feu (LxH) 380x225 mm	Longueur max bois 28 cm
Rendement 83,6 %	Poids net 167 kg	Dimensions foyer (LxHxP) 439x280x200 mm	
Consommation horaire 2,0 kg/h	Diamètre évacuation fumées (Ø) 150 mm P/S		

CARACTÉRISTIQUES

- Tiroir pour cendres extractible
- Plaque et cercles en fonte polie
- Structure entièrement en fonte émaillée
- Air primaire et secondaire réglables
- Système de postcombustion (basses émissions)
- Porte de chargement frontal et latéral
- Vitre céramique



N.B. La fonte émaillée, lorsqu'elle est utilisée correctement, a une durée de vie presque illimitée et nécessite un entretien minimal.

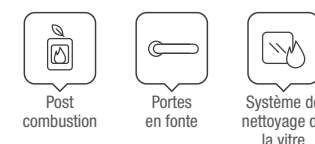

ISETTA EVO 4.0

Poêle à bois en fonte émaillé

A+ | 7,3 kW-N | 209 m³ | 7★

flamme
VERTE ECODESIGN

BImSchV 15a B-VG



LA NORDICA • ISETTA EVO 4.0

Couleur	Code Article
 Noir antracite	7119002

FINITIONS

Poêle à bois en fonte émaillé

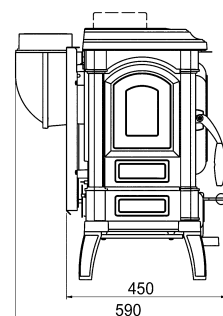

DONNÉES TECHNIQUES

Puissance nominale 7,3 kW-N	Dimensions (LxHxP) 660x706x590 mm	Dimension bouche feu (LxH) 380x225 mm	Longueur max bois 28 cm
Rendement 83,6 %	Poids net 160 kg	Dimensions foyer (LxHxP) 439x280x200 mm	
Consommation horaire 2,0 kg/h	Diamètre évacuation fumées (Ø) 150 mm P/S		

CARACTÉRISTIQUES

- Tiroir pour cendres extractible
- Structure entièrement en fonte émaillée
- Air primaire et secondaire réglables
- Système de postcombustion (basses émissions)
- Porte de chargement frontal et latéral
- Vitre céramique



N.B. La fonte émaillée, lorsqu'elle est utilisée correctement, a une durée de vie presque illimitée et nécessite un entretien minimal.



MARLENA

Poêle à bois en fonte émaillé

A+ | 7,5 kW-N | 215 m³ | 7★

flamme
VERTE ECODESIGN

BImSchV 15a B-VG



LA NORDICA • MARLENA

Couleur	Code Article
 Noir antracite	7119350

FINITIONS

Poêle à bois en fonte émaillé



DONNÉES TECHNIQUES

Puissance nominale 7,5 kW-N	Dimensions (LxHxP) 465x1060x475 mm	Dimension bouche feu (LxH) 270x375 mm	Longueur max bois 30 cm
Rendement 86,5 %	Poids net 140 kg	Dimensions foyer (LxHxP) 295x420x310 mm	
Consommation horaire 2,0 kg/h	Diamètre évacuation fumées (Ø) 130 mm S		

CARACTÉRISTIQUES

- Tiroir pour cendres extractible
- Revêtement intérieur du foyer en fonte/Nordiker
- Structure entièrement en fonte émaillée
- Air primaire et secondaire réglables au moyen d'un seul réglage,
- Système de postcombustion (basses émissions)
- Possibilité de prélever l'air comburant de l'extérieur
- Vitre céramique courbe
- Ample vue sur le feu
- Poignée ergonomique

OPTIONS

	Code Article
Plaque de protection chaleur postérieure Plaque de protection chaleur à monter à l'arrière du poêle permettant de réduire la distance entre l'appareil et des parois inflammables jusqu'à 10 cm.	7119353

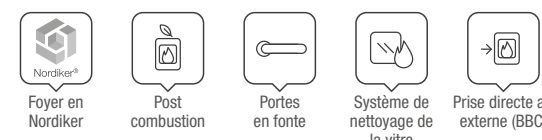

N.B. La fonte émaillée, lorsqu'elle est utilisée correctement, a une durée de vie presque illimitée et nécessite un entretien minimal.

JENNIFER 2.0

Poêle à bois en fonte émaillée

A+ | 7,7 kW-N | 220 m³ | 7★



flamme
VERTE ECODESIGN
BlmSchV 15a B-VG

LA NORDICA • JENNIFER 2.0

Couleur	Code Article
 Noir antracite	7119611

FINITIONS

Poêle à bois en fonte émaillée



DONNÉES TECHNIQUES

Puissance nominale 7,7 kW-N	Dimensions (LxHxP) 702x870x478 mm	Dimension bouche feu (LxH) 532x212 mm	Longueur max bois 50 cm
Rendement 81,8 %	Poids net 141 kg	Dimensions foyer (LxHxP) 585x290x255 mm	
Consommation horaire 2,2 kg/h	Diamètre évacuation fumées (Ø) 150 mm S		

CARACTÉRISTIQUES

- Tiroir pour cendres extractible
- Revêtement intérieur du foyer en fonte/Nordiker
- Structure entièrement en fonte émaillée
- Air primaire et secondaire réglables
- Système de postcombustion (basses émissions)
- Possibilité de prélever l'air comburant de l'extérieur
- Porte bûches
- Vitre céramique
- Accepte des bûches de 50 cm



N.B. La fonte émaillée, lorsqu'elle est utilisée correctement, a une durée de vie presque illimitée et nécessite un entretien minimal.

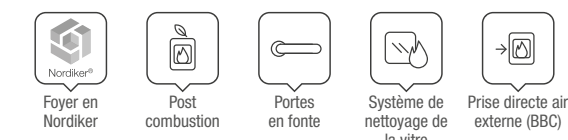

ISOTTA FORNO EVO

Poêle à bois en fonte émaillée

A+ | 9,7 kW-N | 278 m³ | 7★



flamme
VERTE ECODESIGN
BlmSchV 15a B-VG

LA NORDICA • ISOTTA FORNO EVO

Couleur	Code Article
 Noir antracite	7119104

FINITIONS

Poêle à bois en fonte émaillée



DONNÉES TECHNIQUES

Puissance nominale 9,7 kW-N	Dimensions (LxHxP) 795x1244x530 mm	Dimension bouche feu (LxH) 519x305 mm	Longueur max bois 30 cm
Rendement 87,7 %	Poids net 300 kg	Dimensions foyer (LxHxP) 546x360x290 mm	Capacité four 39 l
Consommation horaire 2,6 kg/h	Diamètre évacuation fumées (Ø) 150 mm S	Dimensions four (LxHxP) 443x290x305 mm	



CARACTÉRISTIQUES

- Tiroir pour cendres extractible
- Structure entièrement en fonte émaillée
- Air primaire et secondaire réglables
- Système de postcombustion (basses émissions)
- Four en acier émaillé porcelainé de 39 l avec intérieur en pierre lavique
- Grille de four chromée
- Porte de chargement frontal et latéral
- Vitre céramique

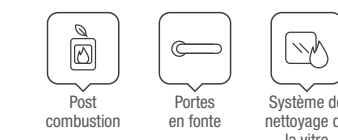
ÉQUIPEMENTS DE SÉRIE



OPTIONS

	Code Article
 Plat du four émaillé Dimensions: mm. 385x294	1119000
 Grille four inox Dimensions: mm. 420x298	7119151

N.B. La fonte émaillée, lorsqu'elle est utilisée correctement, a une durée de vie presque illimitée et nécessite un entretien minimal.

ISOTTA CON CERCHI EVO

Poêle à bois en fonte émaillée

flamme
VERTE ECODESIGN
BlmSchV 15a B-VG

A+ | 11,9 kW-N | 338 m³ | 7★



LA NORDICA • ISOTTA CON CERCHI EVO

Couleur	Code Article
■ Noir antracite	7119111

FINITIONS

Poêle à bois en fonte émaillée



DONNÉES TECHNIQUES

Puissance nominale 11,9 kW-N	Dimensions (LxHxP) 790x830x660 mm	Dimension bouche feu (LxH) 519x305 mm	Longueur max bois 30 cm
Rendement 82,0 %	Poids net 216 kg	Dimensions foyer (LxHxP) 597x360x290 mm	
Consommation horaire 3,2 kg/h	Diamètre évacuation fumées (Ø) 150 mm P/S		

CARACTÉRISTIQUES

- Tiroir pour cendres extractible
- Plaque et cercles en fonte polie
- Structure entièrement en fonte émaillée
- Air primaire et secondaire réglables
- Système de postcombustion (basses émissions)
- Porte de chargement frontal et latéral
- Vitre céramique



N.B. La fonte émaillée, lorsqu'elle est utilisée correctement, a une durée de vie presque illimitée et nécessite un entretien minimal.

ISOTTA EVO

Poêle à bois en fonte émaillée

flamme
VERTE ECODESIGN
BlmSchV 15a B-VG

A+ | 11,9 kW-N | 338 m³ | 7★



LA NORDICA • ISOTTA EVO

Couleur	Code Article
■ Noir antracite	7119101

FINITIONS

Poêle à bois en fonte émaillée

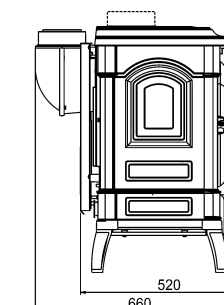

DONNÉES TECHNIQUES

Puissance nominale 11,9 kW-N	Dimensions (LxHxP) 790x775x660 mm	Dimension bouche feu (LxH) 519x305 mm	Longueur max bois 30 cm
Rendement 82,0 %	Poids net 205 kg	Dimensions foyer (LxHxP) 597x360x290 mm	
Consommation horaire 3,2 kg/h	Diamètre évacuation fumées (Ø) 150 mm P/S		

CARACTÉRISTIQUES

- Tiroir pour cendres extractible
- Structure entièrement en fonte émaillée
- Air primaire et secondaire réglables
- Système de postcombustion (basses émissions)
- Porte de chargement frontal et latéral
- Vitre céramique

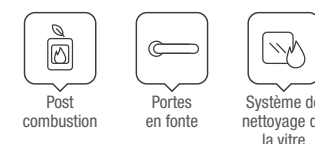

N.B. La fonte émaillée, lorsqu'elle est utilisée correctement, a une durée de vie presque illimitée et nécessite un entretien minimal.

POÊLE À BOIS EVERGREEN



50 ANS D'HISTOIRE, UN STYLE INCOMPARABLE

La grande variété de poêles à bois et les finitions recherchées de notre catalogue vous permettent de choisir le bon produit qui peut parfaitement se marier au style de votre maison, tout en économisant de l'argent et en respectant l'environnement.

		KW-N	SORTIE FUMÉES	REVÊTEMENT	PLUS
Pg 161	SUPER JUNIOR	5,0	120 S	Acier émaillé	Flamme à vue
Pg 162	TEA	6,6	120 S	Acier émaillé	Qualité/prix
Pg 163	ASIA BII	6,0	120 S	Pierre	Design moderne
Pg 164	GEMMA	6,0	120 S	Faïence / Pierre	Adaptabilité
Pg 165	GEMMA FORNO	7,2	120 S	Faïence / Pierre	Four pour cuisiner
Pg 166	ESTER BII	7,5	130 S	Pierre	Design moderne
Pg 167	ESTER FORNO EVO	8,2	130 S	Pierre	Four pour cuisiner
Pg 168	ROSSELLA R1 BII	8,8	130 S	Faïence / Pierre	Simplicité d'utilisation
Pg 169	ROSSELLA PLUS FORNO EVO	9,1	130 S	Faïence / Pierre	Four pour cuisiner

SUPER JUNIOR

Poêle à bois

A | 5,0 kW-N | 143 m³ | 7★

flamme
VERTE ECODESIGN

BImSchV 15a B-VG



LA NORDICA • SUPER JUNIOR Commande minimum 4 pièces ou multiples

Couleur	Code Article
Noir	7111076
Vert	7111072

FINITIONS

Revêtement externe en fonte émaillé



Noir

Vert

DONNÉES TECHNIQUES

Puissance nominale 5,0 kW-N	Dimensions (LxHxP) 360x771x419 mm	Dimension bouche feu (LxH) 215x175 mm	Longueur max bois 30 cm
Rendement 80,0 %	Poids net 64 kg	Dimensions foyer (LxHxP) 206x280x260 mm	
Consommation horaire 1,5 kg/h	Diamètre évacuation fumées (Ø) 120 mm S		

CARACTÉRISTIQUES

- Tiroir pour cendres extractible
- Revêtement intérieur du foyer en fonte
- Porte, élément supérieur, bâti et châssis en fonte émaillée
- Air primaire et secondaire réglables
- Système de postcombustion (basses émissions)
- Vitre céramique
- Poignée en laiton chromé
- Dispositif pour secouer la grille



Post combustion



Portes en fonte



Système de nettoyage de la vitre



TEA

Poêle à bois

A+ | 6,6 kW-N | 189 m³ | 7★



LA NORDICA • TEA

Couleur	Code Article
<input type="checkbox"/> Blanc	7111810
<input checked="" type="checkbox"/> Noir antracite	7111805

FINITIONS

Revêtement extérieur en acier porcelainé



Blanc



Noir antracite

DONNÉES TECHNIQUES

Puissance nominale 6,6 kW-N	Dimensions (LxHxP) 414x832x419 mm	Dimension bouche feu (LxH) 220x215 mm	Longueur max bois 22 cm
Rendement 82,0 %	Poids net 77 kg	Dimensions foyer (LxHxP) 228x365x278 mm	
Consommation horaire 1,8 kg/h	Diamètre évacuation fumées (Ø) 120 mm S		

CARACTÉRISTIQUES

- Tiroir pour cendres extractible
- Revêtement intérieur du foyer en réfractaire
- Porte, élément supérieur et bâti en fonte
- Air primaire et secondaire réglables
- Système de postcombustion (basses émissions)
- Vitre céramique
- Dispositif pour secouer la grille



flamme
VERTE

ECODESIGN

BImSchV 15a B-VG

ASIA BII

Poêle à bois

A+ | 6,0 kW-N | 172 m³ | 7★



LA NORDICA • ASIA BII

Couleur	Code Article
<input checked="" type="checkbox"/> Vulcan	7116653

FINITIONS

Revêtement extérieur en pierre



Vulcan

DONNÉES TECHNIQUES

Puissance nominale 6,0 kW-N	Dimensions (LxHxP) 438x930x470 mm	Dimension bouche feu (LxH) 230x232 mm	Longueur max bois 30 cm
Rendement 81,3 %	Poids net 159 kg	Dimensions foyer (LxHxP) 270x328x315 mm	
Consommation horaire 1,7 kg/h	Diamètre évacuation fumées (Ø) 120 mm S		

CARACTÉRISTIQUES

- Tiroir pour cendres extractible
- Revêtement intérieur du foyer en fonte
- Porte en fonte émaillée
- Air primaire et secondaire réglables
- Système de postcombustion (basses émissions)
- Porte bûches
- Vitre céramique

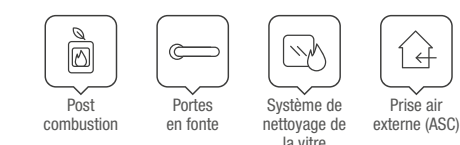

OPTIONS

	Code Article
 Bague raccord air Ø 120 mm raccord air	1130100

GEMMA

Poêle à bois

A+ | 6,0 kW-N | 172 m³ | 7★



LA NORDICA • GEMMA

Couleur	Code Article
Elegance Bordeaux	7111600
Elegance Blanc Infinity	7111603
Liberty Panna	7111659
Pierre Naturelle	7111652

FINITIONS

Revêtement extérieur en faïence ou en pierre



Elegance Bordeaux Elegance Blanc Infinity Liberty Panna Pierre Naturelle (PT)

DONNÉES TECHNIQUES

Puissance nominale 6,0 kW-N	Dimensions (LxHxP) 460x840x495 mm	Dimension bouche feu (LxH) 220x215 mm	Longueur max bois 25 cm
Rendement 82,2 %	Poids net 85 - PT 98 kg	Dimensions foyer (LxHxP) 220x370x290 mm	
Consommation horaire 1,7 kg/h	Diamètre évacuation fumées (Ø) 120 mm S		

CARACTÉRISTIQUES

- Tiroir pour cendres extractible
- Revêtement intérieur du foyer en fonte
- Portes, élément supérieur, bâti et châssis en fonte émaillée
- Air primaire et secondaire réglables
- Système de postcombustion (basses émissions)
- Vitre céramique



flamme
VERTE ECODESIGN
BlmSchV 15a B-VG

GEMMA FORNO

Poêle à bois avec four pour cuisiner

A+ | 7,2 kW-N | 206 m³ | 7★



LA NORDICA • GEMMA FORNO

Couleur	Code Article
Elegance Bordeaux	7111700
Elegance Blanc Infinity	7111703
Pierre Naturelle	7111702

FINITIONS

Revêtement extérieur en faïence ou en pierre



Elegance Bordeaux Elegance Blanc Infinity Pierre Naturelle (PT)

DONNÉES TECHNIQUES

Puissance nominale 7,2 kW-N	Dimensions (LxHxP) 460x1207x495 mm	Dimension bouche feu (LxH) 220x215 mm	Longueur max bois 25 cm
Rendement 85,3 %	Poids net 121 - PT 134 kg	Dimensions foyer (LxHxP) 220x370x290 mm	Capacité four 19 l
Consommation horaire 2,0 kg/h	Diamètre évacuation fumées (Ø) 120 mm S	Dimensions four (LxHxP) 227x296x290 mm	

CARACTÉRISTIQUES

- Tiroir pour cendres extractible
- Revêtement intérieur du foyer en fonte
- Portes, élément supérieur, bâti et châssis en fonte émaillée
- Air primaire et secondaire réglables
- Système de postcombustion (basses émissions)
- Four en acier émaillé porcelainé de 19 l
- Vitre céramique

ÉQUIPEMENTS DE SÉRIE



OPTIONS

	Code Article
Plat du four émaillé Dimensions: mm. 210x301	1111105

ESTER BII

Poêle à bois

A | 7,5 kW-N | 215 m³ | 7★



LA NORDICA • ESTER BII

Couleur	Code Article
 Vulcan	7116633

FINITIONS

Revetement extérieur en pierre



Vulcan

DONNÉES TECHNIQUES

Puissance nominale 7,5 kW-N	Dimensions (LxHxP) 540x950x478 mm	Dimension bouche feu (LxH) 300x350 mm	Longueur max bois 25 cm
Rendement 80,0 %	Poids net 243 kg	Dimensions foyer (LxHxP) 295x390x300 mm	
Consommation horaire 2,2 kg/h	Diamètre évacuation fumées (Ø) 130 mm S		

CARACTÉRISTIQUES

- Tiroir pour cendres extractible
- Revêtement intérieur du foyer en fonte/Nordiker
- Portes en fonte émaillée
- Air primaire et secondaire réglables
- Système de postcombustion (basses émissions)

- Vitre céramique
- Ample vue sur le feu



OPTIONS

	Code Article
 Bague raccord air Ø 120 mm raccord air	1130100

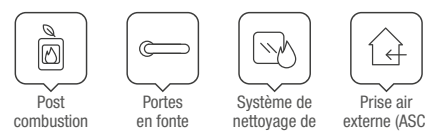

ESTER FORNO EVO

Poêle à bois avec four pour cuisiner

A+ | 8,2 kW-N | 235 m³ | 7★



LA NORDICA • ESTER FORNO EVO

Couleur	Code Article
 Vulcan	7116734

FINITIONS

Revetement extérieur en pierre



Vulcan

DONNÉES TECHNIQUES

Puissance nominale 8,2 kW-N	Dimensions (LxHxP) 540x1300x478 mm	Dimension bouche feu (LxH) 300x340 mm	Longueur max bois 25 cm
Rendement 86,7 %	Poids net 317 kg	Dimensions foyer (LxHxP) 295x315x300 mm	Capacité four 22 l
Consommation horaire 2,2 kg/h	Diamètre évacuation fumées (Ø) 130 mm S	Dimensions four (LxHxP) 268x238x338 mm	

CARACTÉRISTIQUES



- Tiroir pour cendres extractible
- Revêtement intérieur du foyer en fonte/Nordiker
- Portes en fonte émaillée
- Air primaire et secondaire réglables
- Système de postcombustion (basses émissions)

- Four en acier émaillé porcelainé de 22 l
- Vitre céramique
- Ample vue sur le feu

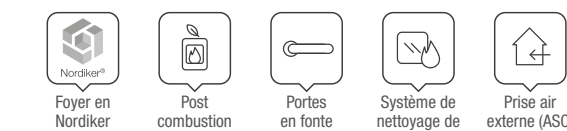
ÉQUIPEMENTS DE SÉRIE



OPTIONS

	Code Article
 Plat du four émaillé Dimensions: mm. 255x348	1013024
 Bague raccord air Ø 120 mm raccord air	1130100

ROSSELLA R1 BII

Poêle à bois

A | 8,8 kW-N | 252 m³ | 7★



LA NORDICA • ROSSELLA R1 BII

Couleur	Code Article
Liberty Bordeaux	7112150
Liberty Panna	7112159
Liberty Blanc Infinity	7112157
Pierre Naturelle	7112152

FINITIONS

Revêtement extérieur en faïence ou en pierre



Liberty Bordeaux Liberty Panna Liberty Blanc Infinity Pierre Naturelle (PT)

DONNÉES TECHNIQUES

Puissance nominale 8,8 kW-N	Dimensions (LxHxP) 578x915x586 mm	Dimension bouche feu (LxH) 315x285 mm	Longueur max bois 30 cm
Rendement 80,0 %	Poids net 155 - 170 PT kg	Dimensions foyer (LxHxP) 377x420x385 mm	
Consommation horaire 2,4 kg/h	Diamètre évacuation fumées (Ø) 130 mm S		

CARACTÉRISTIQUES

- Tiroir pour cendres extractible
- Revêtement intérieur du foyer en fonte
- Porte, élément supérieur et bâti en fonte émaillée
- Air primaire et secondaire réglables
- Système de postcombustion (basses émissions)
- Vitre céramique



flamme VERTE ECODESIGN
BlmSchV 15a B-VG

ROSSELLA PLUS FORNO EVO

Poêle à bois avec four pour cuisiner

A+ | 9,1 kW-N | 260 m³ | 7★



LA NORDICA • ROSSELLA PLUS FORNO EVO

Couleur	Code Article
Liberty Bordeaux	7112380
Liberty Panna	7112385
Pierre Naturelle	7112388

FINITIONS

Revêtement extérieur en faïence ou en pierre



Liberty Bordeaux Liberty Panna Pierre Naturelle (PT)

DONNÉES TECHNIQUES

Puissance nominale 9,1 kW-N	Dimensions (LxHxP) 559x1359x536 mm	Dimension bouche feu (LxH) 355x245 mm	Longueur max bois 30 cm
Rendement 86,0 %	Poids net 195 - 219 PT kg	Dimensions foyer (LxHxP) 379x370x327 mm	Capacité four 37 l
Consommation horaire 2,4 kg/h	Diamètre évacuation fumées (Ø) 130 mm S	Dimensions four (LxHxP) 330x300x370 mm	

CARACTÉRISTIQUES

- Tiroir pour cendres extractible
- Revêtement intérieur du foyer en fonte
- Porte, élément supérieur et bâti en fonte émaillée
- Air primaire et secondaire réglables
- Système de postcombustion (basses émissions)
- Tiroir à bois amovible
- Four en acier émaillé porcelainé de 37 l
- Vitre céramique

ÉQUIPEMENTS DE SÉRIE

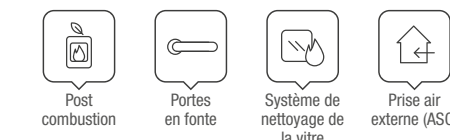

OPTIONS

	Code Article
Plat du four émaillé Dimensions: mm. 298x375	1014024
Grille four inox Dimensions: mm. 298x380	1014100
Bague raccord air Ø 120 mm raccord air	1130100

POÊLE THERMO À BOIS

IL EST TEMPS DE PENSER À VOTRE INSTALLATION

La Nordica-Extraflame poursuit la gamme de produits à bois en ajoutant la possibilité de les raccorder au système de chauffage de la maison, en fournissant de l'eau chaude aux radiateurs.

La Nordica Extraflame, grâce au large choix de thermo poêles, est en mesure d'offrir la bonne solution pour chauffer votre maison de manière efficace et écologique.

Ces produits, en effet, conçus et fabriqués avec les technologies les plus avancées, chauffent toute la maison avec un excellent rendement calorifique, une faible consommation de bois et dans le respect total de l'environnement.

Il est important de se rappeler que pour avoir la garantie, il est obligatoire d'insérer un mitigeur anti-condensation pour éviter le retour d'eau froide dans l'échangeur

A QUOI FAIT-ON RÉFÉRENCE QUAND ON PARLE DU «SYSTÈME DSA», QUI EST STANDARD SUR NOS THERMOPRODUITS AU BOIS:

C'est un échangeur de chaleur de sécurité qui permet d'installer nos produits à «vas fermée». La vanne de décharge thermique automatique DSA (en option) doit ensuite être connectée à l'entrée du système DSA (échangeur avec raccords), déjà pré-installé sur le générateur.

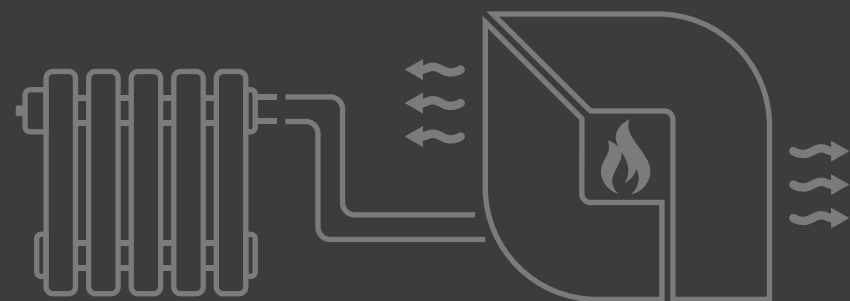

		kW-N	kW-H ₂ O	SORTIE FUMÉES	PLUS
Pg 171	TERMOROSSELLA PLUS EVO DSA 4.0	11,1	8,0	130 S	Revêtement en faïence/Pierre
Pg 172	TERMOROSSELLA PLUS FORNO DSA 4.0	11,1	8,0	130 S	Four pour cuisiner
Pg 173	TERMOISOTTA DSA	15,0	8,5	150 S	Entièrement en fonte
Pg 174	TERMOROSA XXL DSA 4.0	16,8	10,3	160 P/S	Revêtement extérieur en acier porcelainé
Pg 175	LORIET S DSA	16,8	10,5	130 S	Revêtement en faïence
Pg 176	NORMA S IDRO DSA	19,5	14,9	160 S	Revêtement en faïence

TERMOROSSELLA PLUS EVO DSA 4.0

Thermo poêle à bois

flamme
VERTE ECODESIGN

BImSchV 15a B-VG

A+ | 11,1 kW-N | 8,0 kW-H₂O | 318 m³ | 7★



LA NORDICA • TERMOROSSELLA PLUS EVO DSA 4.0

Couleur	Code Article
Liberty Bordeaux	7117271
Liberty Panna	7117280
Pierre Naturelle	7117273

FINITIONS

Revêtement extérieur en faïence ou en pierre



Liberty Bordeaux Liberty Panna Pierre Naturelle (PT)

DONNÉES TECHNIQUES

Puissance nominale 11,1 kW-N	Dimensions (LxHxP) 559x915x533 mm	Dimension bouche feu (LxH) 355x220 mm	Longueur max bois 30 cm
Puissance rendue à l'eau 8,0 kW-H ₂ O	Poids net 162 - 175 PT kg	Dimensions foyer (LxHxP) 307x347x345 mm	Pression d'exercice 3 bar
Rendement 88,0 %	Diamètre évacuation fumées (Ø) 130 mm S		
Consommation horaire 3,0 kg/h			

CARACTÉRISTIQUES

- Tiroir pour cendres extractible
- Revêtement intérieur du foyer en fonte et acier
- Porte en fonte émaillée
- Vanne thermostatique à air
- Air primaire et secondaire réglables
- Système de postcombustion (basses émissions)
- Dispositif de sécurité DSA (soupape DSA optionnelle)
- Vitre céramique
- Bardage en majolique fabriqué à la main

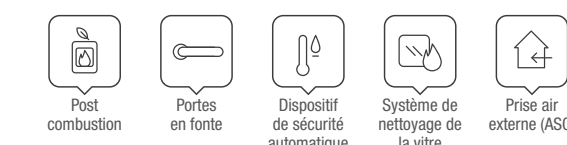

OPTIONS

	Code Article
Bague raccord air Ø 100 mm raccord air	6035510
Vanne automatique de décharge thermique DSA	7118410

TERMOROSSELLA PLUS FORNO DSA 4.0

Thermo poêle à bois avec four pour cuisiner

flamme VERTE ECODESIGN

BImSchV 15a B-VG

A+ | 11,1 kW-N | 8,0 kW-H₂O | 318 m³ | 7★



LA NORDICA • TERMOROSSELLA PLUS FORNO DSA 4.0

Couleur	Code Article
Liberty Bordeaux	7117361
Liberty Panna	7117370
Pierre Naturelle	7117363

FINITIONS

Revêtement extérieur en faïence ou en pierre



Liberty Bordeaux Liberty Panna Pierre Naturelle (PT)

DONNÉES TECHNIQUES

Puissance nominale 11,1 kW-N	Dimensions (LxHxP) 559x1359x533 mm	Dimension bouche feu (LxH) 355x220 mm	Longueur max bois 30 cm
Puissance rendue à l'eau 8,0 kW-H ₂ O	Poids net 218 - 242 PT kg	Dimensions foyer (LxHxP) 307x347x345 mm	Capacité four 37 ℓ
Rendement 88,0 %	Diamètre évacuation fumées (Ø) 130 mm S	Dimensions four (LxHxP) 330x300x370 mm	Pression d'exercice 3 bar
Consommation horaire 3,0 kg/h			

CARACTÉRISTIQUES

- Tiroir pour cendres extractible
- Revêtement intérieur du foyer en fonte et acier
- Porte en fonte émaillée
- Vanne thermostatique à air
- Air primaire et secondaire réglables
- Système de postcombustion (basses émissions)
- Tiroir à bois amovible
- Four en acier émaillé porcelainé de 37 l
- Dispositif de sécurité DSA (soupape DSA optionnelle)
- Vitre céramique

ÉQUIPEMENTS DE SÉRIE



PLAT DU FOUR ÉMAILLÉ (1 pièce)



OPTIONS

	Code Article
Plat du four émaillé Dimensions: mm. 298x375	1014024
Grille four inox Dimensions: mm. 298x380	1014100
Vanne automatique de décharge thermique DSA	7118410
Bague raccord air Ø 120 mm raccord air	1130100

TERMOISOTTA DSA

Thermo poêle à bois en fonte émaillée

ECODESIGN

BImSchV

A | 15,0 kW-N | 8,5 kW-H₂O | 430 m³



LA NORDICA • TERMOISOTTA DSA

Couleur	Code Article
Noir antracite	7119700

FINITIONS

Revêtement extérieur en fonte émaillée



DONNÉES TECHNIQUES

Puissance nominale 15,0 kW-N	Dimensions (LxHxP) 760x775x520 mm	Dimension bouche feu (LxH) 519x340 mm	Longueur max bois 30 cm
Puissance rendue à l'eau 8,5 kW-H ₂ O	Poids net 212 kg	Dimensions foyer (LxHxP) 570x300x325 mm	Pression d'exercice 3 bar
Rendement 78,4 %	Diamètre évacuation fumées (Ø) 150 mm S		
Consommation horaire 4,4 kg/h			

CARACTÉRISTIQUES

- Tiroir pour cendres extractible
- Revêtement intérieur du foyer en acier, fonte et Nordiker
- Structure entièrement en fonte émaillée
- Air primaire et secondaire réglables
- Système de postcombustion (basses émissions)
- Dispositif de sécurité DSA (soupape DSA optionnelle)
- Vitre céramique

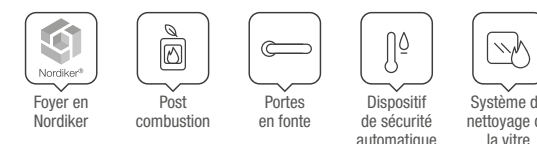

OPTIONS

	Code Article
Vanne automatique de décharge thermique DSA	7118410

N.B. La fonte émaillée, lorsqu'elle est utilisée correctement, a une durée de vie presque illimitée et nécessite un entretien minimal.

TERMOROSA XXL DSA 4.0

Thermo poêle à bois

flamme
VERTE ECODESIGN

BImSchV 15a B-VG

A+ | 16,8 kW-N | 10,3 kW-H₂O | 481 m³ | 7★



LA NORDICA • TERMOROSA XXL DSA 4.0

Couleur	Code Article
 Noir antracite	7017585

FINITIONS

Revêtement extérieur en acier porcelainé



Noir antracite

DONNÉES TECHNIQUES

Puissance nominale 16,8 kW-N	Dimensions (LxHxP) 1075x861x696 mm	Dimension bouche feu (LxH) 230x200 mm	Longueur max bois 30 cm
Puissance rendue à l'eau 10,3 kW-H ₂ O	Poids net 286 kg	Dimensions foyer (LxHxP) 250x419x400 mm	Pression d'exercice 3 bar
Rendement 87,5 %	Diamètre évacuation fumées (Ø) 160 mm P/S	Prodotto certificato secondo EN 13240	
Consommation horaire 4,5 kg/h			

CARACTÉRISTIQUES

- Tiroir pour cendres extractible
- Revêtement intérieur du foyer en fonte et acier
- Plaques et cercles en fonte polie
- Portes, Façade et châssis en fonte émaillée
- Air primaire et secondaire réglables
- Système de postcombustion (basses émissions)
- Tiroir à bois amovible
- Dispositif de sécurité DSA (soupape DSA optionnelle)
- Vitre céramique
- Sortie fumées postérieure centrale

ÉQUIPEMENTS DE SÉRIE





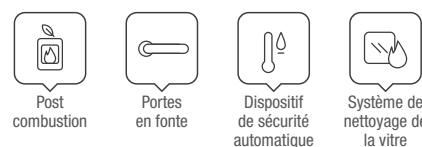

PLAT DU FOUR ÉMAILLÉ (1 pièce)

GRILLE FOUR INOX (1 pièce)

KIT 2 CARREAUX 10x10 cm NOIR



OPTIONS

	Code Article
 Plat du four émaillé Dimensions: mm. 298x375	1014024
 Grille four inox Dimensions: mm. 298x380	1014100
 Kit pour le levage du gril mobile	7017590
 Vanne automatique de décharge thermique DSA	7118410

N.B. La fonte émaillée, lorsqu'elle est utilisée correctement, a une durée de vie presque illimitée et nécessite un entretien minimal.

LORIETS DSA

Thermo poêle à bois



ECODESIGN

BImSchV 15a B-VG

A+ | 16,8 kW-N | 10,5 kW-H₂O | 481 m³



LA NORDICA • LOIRETS DSA

Couleur	Code Article
 Blanc Infinity	7117405
 Bordeaux	7117400

FINITIONS

Revêtement extérieur en faïence



Bordeaux

Blanc Infinity

DONNÉES TECHNIQUES

Puissance nominale 16,8 kW-N	Dimensions (LxHxP) 570x1258x567 mm	Dimension bouche feu (LxH) 325x223 mm	Longueur max bois 25 cm
Puissance rendue à l'eau 10,5 kW-H ₂ O	Poids net 203 kg	Dimensions foyer (LxHxP) 330x300x345 mm	Pression d'exercice 3 bar
Rendement 88,0 %	Diamètre évacuation fumées (Ø) 130 mm S		
Consommation horaire 4,3 kg/h			

CARACTÉRISTIQUES

- Tiroir pour cendres extractible
- Revêtement intérieur du foyer en fonte et acier
- Portes et élément supérieur en fonte émaillée
- Air primaire et secondaire réglables
- Système de postcombustion (basses émissions)
- Possibilité de prélever l'air comburant de l'extérieur
- Dispositif de sécurité DSA (soupape DSA optionnelle)
- Vitre céramique

OPTIONS

	Code Article
 Vanne automatique de décharge thermique DSA	7118410

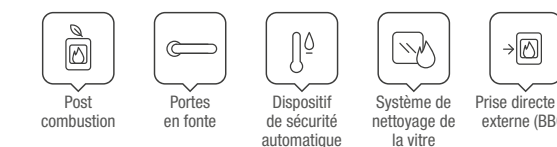

NORMA S IDRO DSA

Thermo poêle à bois



ECODESIGN

BImSchV

A | 19,5 kW-N | 14,9 kW-H₂O | 559 m³



LA NORDICA • NORMA S IDRO DSA

Couleur	Code Article
 Bordeaux	7117170
 Gris Agate	7117178

FINITIONS

Revêtement extérieur en faïence



Bordeaux

Gris Agate

DONNÉES TECHNIQUES

Puissance nominale 19,5 kW-N	Dimensions (LxHxP) 720x1242x575 mm	Dimension bouche feu (LxH) 424x350 mm	Longueur max bois 28 cm
Puissance rendue à l'eau 14,9 kW-H ₂ O	Poids net 249 kg	Dimensions foyer (LxHxP) 424x450x320 mm	Pression d'exercice 2,5 bar
Rendement 78,6%	Diamètre évacuation fumées (Ø) 160 mm S		
Consommation horaire 5,8 kg/h			

CARACTÉRISTIQUES

- Tiroir pour cendres extractible
- Revêtement intérieur du foyer en fonte et acier
- Porte en fonte émaillée
- Air primaire et secondaire réglables
- Système de postcombustion (basses émissions)
- Possibilité de prélever l'air comburant de l'extérieur
- Dispositif de sécurité DSA (soupape DSA optionnelle)
- Vitre céramique courbe
- Ample vue sur le feu
- Bardage en majolique fabriqué à la main
- N.B. La fonte émaillée, lorsqu'elle est utilisée correctement, a une durée de vie presque illimitée et nécessite un entretien minimal.



OPTIONS

	Code Article
 Vanne automatique de décharge thermique DSA	7118410



Post combustion
Portes en fonte
Dispositif de sécurité automatique
Système de nettoyage de la vitre
Prise directe air externe (BBC)



POÊLES
À BOIS

Thermo poêle à bois en fonte émaillée - mod. TERMOISOTTA DSA

CUISINIÈRES À BOIS EVERGREEN

C'EST BIEN MEILLEUR CUIT AU BOIS

Les cuisinières à bois La Nordica-Extraflame combinent technologie et soin des matériaux avec les valeurs de la tradition et les saveurs du passé, pour offrir la possibilité de cuisiner en toute liberté et en même temps de chauffer votre maison. La cuisson au bois donne en effet aux aliments un goût

unique et libère les arômes du passé, sans sacrifier la commodité et l'efficacité des performances pour chauffer l'environnement. L'utilisation de matériaux de qualité et une conception soignée permettent d'utiliser la chaleur de manière efficace et respectueuse de l'environnement en utilisant une seule source d'énergie.

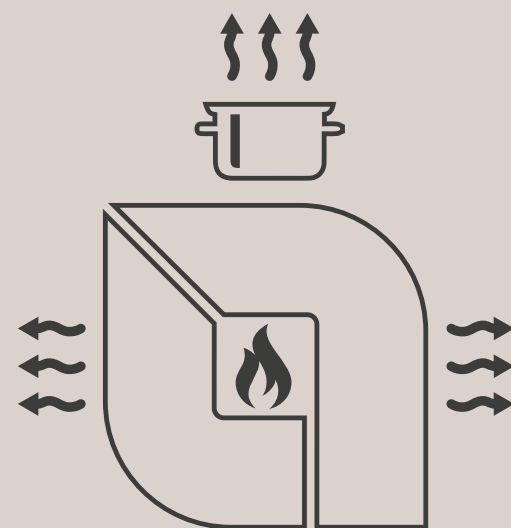

		KW-N	SORTIE FUMÉES	CAPACITÉ FOUR	PLUS
Pg 179	FAMILY 4,5	7,5	130 S	41 l	Double vitre
Pg 180	SOVRANA EASY EVO 2.0	7,5	130 S /P	41 l	Façade et structure en fonte émaillée
Pg 181	ROSETTA BII	7,2	130 S /P	28 l	Porte-bûches
Pg 182	ROSETTA BII - MAIOLICA	7,2	130 S /P	28 l	Porte-bûches
Pg 183	ROSETTA SINISTRA BII	7,3	130 S /P	28 l	Porte-bûches, Sortie fumées gauche
Pg 184	ROSETTA SINISTRA BII STEEL	7,3	130 S /P	28 l	Porte-bûches, Sortie fumées gauche
Pg 185	ROSA L	8,1	150 S /P	55 l	Porte, façade et structure en fonte émaillée
Pg 186	ROSA REVERSE 2.0 <small>New 2023</small>	8,2	150 S /P	28 l	Grand foyer
Pg 187	ROSA SINISTRA REVERSE	8,2	150 S / P	28 l	Sortie fumées gauche
Pg 188	ROSA 5.0 - CERAMICA <small>New 2023</small>	8,8	150 S /P	41 l	Design classique
Pg 189	ROSA 5.0 - MAIOLICA <small>New 2023</small>	8,8	150 S /P	41 l	Design classique
Pg 190	ROSA 5.0 - PETRA <small>New 2023</small>	8,8	150 S /P	41 l	Design classique
Pg 191	ROSA 5.0 - STEEL <small>New 2023</small>	8,8	150 S /P	41 l	Design classique
Pg 192	ROSA XXL	8,5	150 S /P	78 l	Grand four
Pg 193	ROSA XXL - MAIOLICA	8,5	150 S /P	78 l	Grand four
Pg 194	ROSA XXL - PETRA	8,5	150 S /P	78 l	Grand four

FAMILY 4,5

Cuisinière à bois

A+ | 7,5 kW-N | 215 m³ | 7★

flamme
VERTE ECODESIGN

BImSchV 15a B-VG



LA NORDICA • FAMILY 4,5

Couleur	Code Article
■ Noir antracite	7014001
□ Blanc	7014003
■ Cappuccino	7014002

FINITIONS

Revêtement extérieur en acier porcelainé



Noir antracite

Blanc

Cappuccino

DONNÉES TECHNIQUES

Puissance nominale 7,5 kW-N	Dimensions (LxHxP) 964x853x642 mm	Dimension bouche feu (LxH) 217x190 mm	Longueur max bois 30 cm
Rendement 81,0 %	Poids net 125 kg	Dimensions foyer (LxHxP) 220x220x400 mm	Capacité four 41 l
Consommation horaire 2,2 kg/h	Diamètre évacuation fumées (Ø) 130 mm S	Dimensions four (LxHxP) 330x300x410 mm	

CARACTÉRISTIQUES

- Tiroir pour cendres extractible
- Façade et châssis en fonte émaillée
- Revêtement intérieur du foyer en fonte
- Plaque et cercles en fonte polie
- Portes en acier émaillé
- Système de postcombustion (basses émissions)
- Tiroir à bois amovible
- Four en acier émaillé porcelainé de 41 l
- Porte du four à double vitrage
- Porte de foyer en fonte à double vitrage, intérieur céramique
- Pieds pour faciliter le nettoyage
- Sortie fumées supérieure à droite

ÉQUIPEMENTS DE SÉRIE



PLAT DU FOUR ÉMAILLÉ (1 pièce)



Post combustion



Système de nettoyage de la vitre

OPTIONS

	Code Article
Bassin inox 4,5	1014950
Grille four inox Dimensions: mm. 298x380	1014100
Plat du four émaillé Dimensions: mm. 298x375	1014024
Kit couvercle	7014515

SOVRANA EASY EVO 2.0

Cuisinière à bois

A+ | 7,5 kW-N | 215 m³ | 7★

flamme VERTE ECODESIGN

BImSchV 15a B-VG



LA NORDICA • SOVRANA EASYEVO 2.0

Couleur	Code Article
Noir antracite	7014521
Blanc	7014523
Cappuccino	7014522

FINITIONS

Revêtement extérieur en acier porcelainé



Noir antracite

Blanc

Cappuccino

DONNÉES TECHNIQUES

Puissance nominale 7,5 kW-N	Dimensions (LxHxP) 964x848x641 mm	Dimension bouche feu (LxH) 217x190 mm	Longueur max bois 30 cm
Rendement 81,0 %	Poids net 140 kg	Dimensions foyer (LxHxP) 220x220x400 mm	Capacité four 41 ℓ
Consommation horaire 2,2 kg/h	Diamètre évacuation fumées (Ø) 130 mm P/S	Dimensions four (LxHxP) 330x300x410 mm	

CARACTÉRISTIQUES

- Tiroir pour cendres extractible
- Façade et châssis en fonte émaillée
- Revêtement intérieur du foyer en fonte
- Plaque et cercles en fonte polie
- Portes en acier émaillé
- Système de postcombustion (basses émissions)
- Tiroir à bois amovible
- Four en acier émaillé porcelainé de 41 l
- Porte du four à double vitrag
- Porte de foyer en fonte à double vitrage, intérieur céramique
- Sortie fumées supérieure à droite et postérieure

ÉQUIPEMENTS DE SÉRIE



PLAT DU FOUR ÉMAILLÉ (1 pièce)

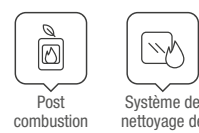

OPTIONS

	Code Article
Bassin inox 4,5	1014950
Grille four inox Dimensions: mm. 298x380	1014100
Plat du four émaillé Dimensions: mm. 298x375	1014024
Kit couvercle	7014515

ROSETTA BII

Cuisinière à bois

A+ | 7,2 kW-N | 206 m³ | 7★

flamme VERTE ECODESIGN

BImSchV 15a B-VG



LA NORDICA • ROSETTA BII

Couleur	Code Article
Liberty Bordeaux	7013150
Liberty Panna	7013159
Pierre naturelle	7013152

FINITIONS

Revêtement extérieur en faïence ou en pierre



Liberty Bordeaux

Liberty Panna

Pierre naturelle (PT)

DONNÉES TECHNIQUES

Puissance nominale 7,2 kW-N	Dimensions (LxHxP) 885x843x572 mm	Dimension bouche feu (LxH) 209x265 mm	Longueur max bois 30 cm
Rendement 82,0 %	Poids net 153 - 167 PT kg	Dimensions foyer (LxHxP) 230x270x382 mm	Capacité four 28 ℓ
Consommation horaire 2,0 kg/h	Diamètre évacuation fumées (Ø) 130 mm P/S	Dimensions four (LxHxP) 245x300x384 mm	

CARACTÉRISTIQUES

- Tiroir pour cendres extractible
- Façade en acier émaillée
- Revêtement intérieur du foyer en fonte
- Plaque et cercles en fonte polie
- Portes et châssis en fonte émaillé
- Air primaire et secondaire réglables
- Système de postcombustion (basses émissions) postérieure
- Tiroir à bois amovible
- Four en acier émaillé porcelainé de 28 l
- Vitre céramique
- Sortie fumées supérieure à droite et postérieure

ÉQUIPEMENTS DE SÉRIE



PLAT DU FOUR ÉMAILLÉ (1 pièce)

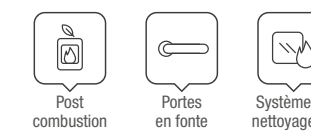

OPTIONS

	Code Article
Bassin inox 3,5	1013950
Grille four inox Dimensions: mm. 234x380	1014110
Plat du four émaillé Dimensions: mm. 232x390	1210610
Kit grille d'élévation	1033402

ROSETTA BII MAIOLICA

Cuisinière à bois



A+ | 7,2 kW-N | 206 m³ | 7★

flamme VERTE ECODESIGN

BImSchV 15a B-VG



LA NORDICA • ROSETTA BII MAIOLICA

Couleur	Code Article
 Bordeaux	7013140
 Tortora	7013145

FINITIONS

Revêtement extérieur en faïence



Bordeaux

Tortora

DONNÉES TECHNIQUES

Puissance nominale 7,2 kW-N	Dimensions (LxHxP) 885x843x572 mm	Dimension bouche feu (LxH) 209x265 mm	Longueur max bois 30 cm
Rendement 82,0 %	Poids net 169 kg	Dimensions foyer (LxHxP) 230x270x382 mm	Capacité four 28 l
Consommation horaire 2,0 kg/h	Diamètre évacuation fumées (Ø) 130 mm P/S	Dimensions four (LxHxP) 245x300x384 mm	

CARACTÉRISTIQUES

- Tiroir pour cendres extractible
- Façade en acier émaillée
- Revêtement intérieur du foyer en fonte
- Plaque et cercles en fonte polie
- Portes et châssis en fonte émaillée
- Air primaire et secondaire réglables
- Système de postcombustion (basses émissions)
- Tiroir à bois amovible
- Four en acier émaillé porcelainé de 28 l
- Vitre céramique
- Bardage en majolique fabriqué à la main
- Sortie fumées supérieure à droite et postérieure





ÉQUIPEMENTS DE SÉRIE



PLAT DU FOUR ÉMAILLÉ (1 pièce)



OPTIONS

	Code Article
 Bassin inox 3,5	1013950
 Grille four inox Dimensions: mm. 234x380	1014110
 Plat du four émaillé Dimensions: mm. 232x390	1210610
 Kit grille d'élévation	1033402

ROSETTA SINISTRA BII

Cuisinière à bois



A | 7,3 kW-N | 209 m³ | 7★

flamme VERTE ECODESIGN

BImSchV 15a B-VG



LA NORDICA • ROSETTA SINISTRA BII

Couleur	Code Article
 Liberty Bordeaux	7013130
 Liberty Panna	7013139
 Pierre naturelle	7013132

FINITIONS

Revêtement extérieur en faïence ou en pierre



Liberty Bordeaux

Liberty Panna

Pierre naturelle (PT)

DONNÉES TECHNIQUES

Puissance nominale 7,3 kW-N	Dimensions (LxHxP) 885x843x572 mm	Dimension bouche feu (LxH) 209x265 mm	Longueur max bois 30 cm
Rendement 80,0 %	Poids net 153 - 167 PT kg	Dimensions foyer (LxHxP) 230x270x382 mm	Capacité four 28 l
Consommation horaire 2,0 kg/h	Diamètre évacuation fumées (Ø) 130 mm P/S	Dimensions four (LxHxP) 245x300x384 mm	

CARACTÉRISTIQUES

- Tiroir pour cendres extractible
- Façade en acier émaillée
- Revêtement intérieur du foyer en fonte
- Plaque et cercles en fonte polie
- Portes et châssis en fonte émaillée
- Air primaire et secondaire réglables
- Système de postcombustion (basses émissions)
- Tiroir à bois amovible
- Four en acier émaillé porcelainé de 28 l
- Vitre céramique
- Sortie fumées supérieure à gauche et postérieure à gauche





ÉQUIPEMENTS DE SÉRIE

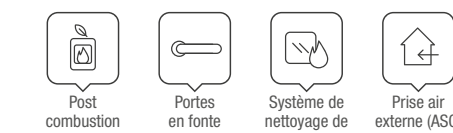

PLAT DU FOUR ÉMAILLÉ (1 pièce)



OPTIONS

	Code Article
 Bassin inox 3,5	1013950
 Grille four inox Dimensions: mm. 234x380	1014110
 Plat du four émaillé Dimensions: mm. 232x390	1210610
 Kit grille d'élévation	1033402
 Bague raccord air Ø 120 mm raccord air	1130100

ROSETTA SINISTRA BII STEEL

Cuisinière à bois



ECODESIGN

BImSchV 15a B-VG

A | 7,3 kW-N | 209 m³



LA NORDICA • ROSETTA SINISTRA BII STEEL

Couleur	Code Article
 Blanc pointillé	7013135
 Noir antracite	7013136

FINITIONS

Revêtement extérieur en acier



Blanc pointillé

Noir antracite

DONNÉES TECHNIQUES

Puissance nominale 7,3 kW-N	Dimensions (LxHxP) 885x843x572 mm	Dimension bouche feu (LxH) 209x265 mm	Longueur max bois 30 cm
Rendement 80,0 %	Poids net 139 kg	Dimensions foyer (LxHxP) 230x270x382 mm	Capacité four 28 l
Consommation horaire 2,0 kg/h	Diamètre évacuation fumées (Ø) 130 mm P/S	Dimensions four (LxHxP) 245x300x384 mm	

CARACTÉRISTIQUES

- Tiroir pour cendres extractible
- Façade en acier émaillée
- Revêtement intérieur du foyer en fonte
- Plaque et cercles en fonte polie
- Portes et châssis en fonte émaillée
- Air primaire et secondaire réglables
- Système de postcombustion (basses émissions)
- Tiroir à bois amovible
- Four en acier émaillé porcelainé de 28 l
- Vitre céramique
- Sortie fumées supérieure à gauche et postérieure à gauche





ÉQUIPEMENTS DE SÉRIE



PLAT DU FOUR ÉMAILLÉ (1 pièce)



OPTIONS

	Code Article
 Bassin inox 3,5	1013950
 Grille four inox Dimensions: mm. 234x380	1014110
 Plat du four émaillé Dimensions: mm. 232x390	1210610
 Kit grille d'élevation	1033402
 Bague raccord air Ø 120 mm raccord air	1130100

ROSA L

Cuisinière à bois

flamme
VERTE

ECODESIGN

BImSchV 15a B-VG

A+ | 8,1 kW-N | 232 m³ | 7★



LA NORDICA • ROSA L

Couleur	Code Article
 Noir antracite	7015185

FINITIONS

Revêtement extérieur en acier porcelainé



Noir antracite

DONNÉES TECHNIQUES

Puissance nominale 8,1 kW-N	Dimensions (LxHxP) 975x861x670 mm	Dimension bouche feu (LxH) 225x210 mm	Longueur max bois 30 cm
Rendement 84,0 %	Poids net 192 kg	Dimensions foyer (LxHxP) 296x306x460 mm	Capacité four 55 l
Consommation horaire 2,3 kg/h	Diamètre évacuation fumées (Ø) 150 mm P/S	Dimensions four (LxHxP) 307x418x430 mm	

CARACTÉRISTIQUES

- Tiroir pour cendres extractible
- Revêtement intérieur du foyer en fonte et réfractaire
- Plaque et cercles en fonte polie
- Portes, Façade et châssis en fonte émaillée
- Air primaire et secondaire réglables
- Système de postcombustion (basses émissions)
- Tiroir à bois amovible
- Four en acier émaillé porcelainé de 55 l
- Grille de four chromée
- Vitre céramique
- Porte de foyer en fonte à double vitrage
- Sortie fumées supérieure à droite et postérieure

ÉQUIPEMENTS DE SÉRIE



PLAT DU FOUR ÉMAILLÉ (1 pièce)







GRILLE FOUR INOX (1 pièce)

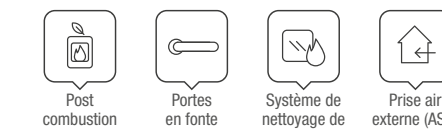

KIT 2 CARREAUX 10x10 cm NOIR



OPTIONS

	Code Article
 Plat du four émaillé Dimensions: mm. 298x375	1014024
 Grille four inox Dimensions: mm. 298x380	1014100
 Kit plan vitrocéramique	7016255
 Bague raccord air Ø 120 mm raccord air	1130100

N.B. La fonte émaillée, lorsqu'elle est utilisée correctement, a une durée de vie presque illimitée et nécessite un entretien minimal.

ROSA REVERSE 2.0

Cuisinière à bois

A+ | 8,2 kW-N | 235 m³ | 7★

flamme
VERTE ECODESIGN
BlmSchV 15a B-VG



LA NORDICA • ROSA REVERSE 2.0

Couleur	Code Article
Liberty Bordeaux	7015070
Liberty Panna	7015071

FINITIONS

Revêtement extérieur en faïence



Liberty Bordeaux



Liberty Panna

DONNÉES TECHNIQUES

Puissance nominale 8,2 kW-N	Dimensions (LxHxP) 1030x851x650 mm	Dimension bouche feu (LxH) 349x235 mm	Longueur max bois 22 cm
Rendement 86,5 %	Poids net 183 kg	Dimensions foyer (LxHxP) 374x290x320 mm	Capacité four 28 l
Consommation horaire 2,3 kg/h	Diamètre évacuation fumées (Ø) 150 mm P/S	Dimensions four (LxHxP) 245x300x384 mm	

CARACTÉRISTIQUES

- Tiroir pour cendres extractible
- Façade en acier émaillée
- Revêtement intérieur du foyer en fonte
- Plaque et cercles en fonte polie
- Portes et châssis en fonte émaillée
- Air primaire et secondaire réglables
- Système de postcombustion (basses émissions)
- Tiroir à bois amovible
- Four en acier émaillé porcelainé de 28 l
- Possibilité de prélever l'air comburant de l'extérieur
- Vitre céramique
- Amples vues sur le feu
- Sortie fumées supérieure à droite et postérieure

ÉQUIPEMENTS DE SÉRIE



PLAT DU FOUR ÉMAILLÉ (1 pièce)



OPTIONS

	Code Article
Bassin inox 4,5	1014950
Grille four inox Dimensions: mm. 234x380	1014110
Plat du four émaillé Dimensions: mm. 232x390	1210610

ROSA SINISTRA REVERSE

Cuisinière à bois

A+ | 8,2 kW-N | 235 m³ | 7★

flamme
VERTE ECODESIGN
BlmSchV 15a B-VG



LA NORDICA • ROSA SINISTRA REVERSE

Couleur	Code Article
Liberty Bordeaux	7015060
Liberty Panna	7015063
Pierre naturelle	7015062

FINITIONS

Revêtement extérieur en faïence ou en pierre



Liberty Bordeaux



Liberty Panna



Pierre naturelle (PT)

DONNÉES TECHNIQUES

Puissance nominale 8,2 kW-N	Dimensions (LxHxP) 1030x851x650 mm	Dimension bouche feu (LxH) 349x235 mm	Longueur max bois 22 cm
Rendement 86,5 %	Poids net 183 - 200 PT kg	Dimensions foyer (LxHxP) 374x290x320 mm	Capacité four 28 l
Consommation horaire 2,3 kg/h	Diamètre évacuation fumées (Ø) 150 mm P/S	Dimensions four (LxHxP) 245x300x384 mm	

CARACTÉRISTIQUES

- Tiroir pour cendres extractible
- Façade en acier émaillée
- Revêtement intérieur du foyer en fonte
- Plaque et cercles en fonte polie
- Portes et châssis en fonte émaillée
- Air primaire et secondaire réglables
- Système de postcombustion (basses émissions)
- Tiroir à bois amovible
- Four en acier émaillé porcelainé de 28 l
- Possibilité de prélever l'air comburant de l'extérieur
- Vitre céramique
- Amples vues sur le feu
- Sortie fumées supérieure à gauche et postérieure à gauche

ÉQUIPEMENTS DE SÉRIE



PLAT DU FOUR ÉMAILLÉ (1 pièce)

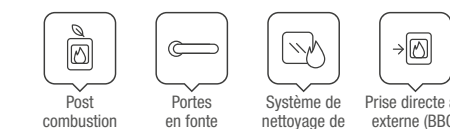

OPTIONS

	Code Article
Bassin inox 4,5	1014950
Grille four inox Dimensions: mm. 234x380	1014110
Plat du four émaillé Dimensions: mm. 232x390	1210610

ROSA 5.0 - CERAMICA

Cuisinière à bois

A+ | 8,8 kW-N | 252 m³ | 7★

flamme^{**}
VERTE ECODESIGN

BlmSchV 15a B-VG

LA NORDICA • ROSA 5.0 - CERAMICA

Couleur	Code Article
Liberty Bordeaux	7015200
Liberty Panna	7015201

FINITIONS

Revêtement extérieur en faïence



Liberty Bordeaux

Liberty Panna

DONNÉES TECHNIQUES

Puissance nominale 8,8 kW-N	Dimensions (LxHxP) 1030x851x650 mm	Dimension bouche feu (LxH) 210x265 mm	Longueur max bois 30 cm
Rendement 85,4 %	Poids net 183 kg	Dimensions foyer (LxHxP) 270x302x370 mm	Capacité four 41 ℓ
Consommation horaire 2,5 kg/h	Diamètre évacuation fumées (Ø) 150 mm P/S	Dimensions four (LxHxP) 330x300x410 mm	

CARACTÉRISTIQUES

- Tiroir pour cendres extractible
- Façade en acier émaillée
- Revêtement intérieur du foyer en fonte
- Plaque et cercles en fonte polie
- Portes et châssis en fonte émaillée
- Air primaire et secondaire réglables
- Système de postcombustion (basses émissions) postérieure
- Tiroir à bois amovible
- Four en acier émaillé porcelainé de 41 l
- Vitre céramique
- Sortie fumées supérieure à droite et

ÉQUIPEMENTS DE SÉRIE

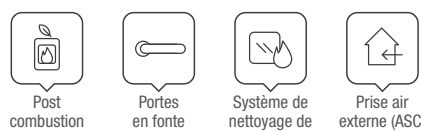
PLAT DU FOUR ÉMAILLÉ (1 pièce)

OPTIONS

	Code Article
Bassin inox 4,5	1014950
Grille four inox Dimensions: mm. 298x380	1014100
Plat du four émaillé Dimensions: mm. 298x375	1014024
Kit grille d'élévation	1035402
Bague raccord air Ø 120 mm raccord air	1130100

ROSA 5.0 - MAIOLICA

Cuisinière à bois

A+ | 8,8 kW-N | 252 m³ | 7★

flamme^{**}
VERTE ECODESIGN

BlmSchV 15a B-VG

LA NORDICA • ROSA 5.0 - MAIOLICA

Couleur	Code Article
Blanc Infinity	7015206
Bordeaux	7015205
Tortora	7015207

FINITIONS

Revêtement extérieur en faïence



Blanc Infinity

Bordeaux

Tortora

DONNÉES TECHNIQUES

Puissance nominale 8,8 kW-N	Dimensions (LxHxP) 1030x851x650 mm	Dimension bouche feu (LxH) 210x265 mm	Longueur max bois 30 cm
Rendement 85,4 %	Poids net 204 kg	Dimensions foyer (LxHxP) 270x302x370 mm	Capacité four 41 ℓ
Consommation horaire 2,5 kg/h	Diamètre évacuation fumées (Ø) 150 mm P/S	Dimensions four (LxHxP) 330x300x410 mm	

CARACTÉRISTIQUES

- Tiroir pour cendres extractible
- Façade en acier émaillée
- Revêtement intérieur du foyer en fonte
- Plaque et cercles en fonte polie
- Portes et châssis en fonte émaillée
- Air primaire et secondaire réglables
- Système de postcombustion (basses émissions) main
- Tiroir à bois amovible
- Four en acier émaillé porcelainé de 41 l
- Vitre céramique
- Bardage en majolique fabriqué à la
- Sortie fumées supérieure à droite et postérieure

ÉQUIPEMENTS DE SÉRIE

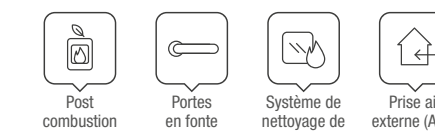
PLAT DU FOUR ÉMAILLÉ (1 pièce)

OPTIONS

	Code Article
Bassin inox 4,5	1014950
Grille four inox Dimensions: mm. 298x380	1014100
Plat du four émaillé Dimensions: mm. 298x375	1014024
Kit grille d'élévation	1035402
Bague raccord air Ø 120 mm raccord air	1130100

ROSA 5.0 - PETRA

Cuisinière à bois

A+ | 8,8 kW-N | 252 m³ | 7★

flamme^{**}
VERTE ECODESIGN

BlmSchV 15a B-VG

LA NORDICA • ROSA 5.0 - PETRA

Couleur	Code Article
Pierre naturelle	7015210

FINITIONS

Revetement extérieur en pierre



Pierre naturelle

DONNÉES TECHNIQUES

Puissance nominale 8,8 kW-N	Dimensions (LxHxP) 1030x851x650 mm	Dimension bouche feu (LxH) 210x265 mm	Longueur max bois 30 cm
Rendement 85,4 %	Poids net 200 kg	Dimensions foyer (LxHxP) 270x302x370 mm	Capacité four 41 ℓ
Consommation horaire 2,5 kg/h	Diamètre évacuation fumées (Ø) 150 mm P/S	Dimensions four (LxHxP) 330x300x410 mm	

CARACTÉRISTIQUES

- Tiroir pour cendres extractible
- Façade en acier émaillée
- Revêtement intérieur du foyer en fonte
- Plaque et cercles en fonte polie
- Portes et châssis en fonte émaillée
- Air primaire et secondaire réglables
- Système de postcombustion (basses émissions) postérieure
- Tiroir à bois amovible
- Four en acier émaillé porcelainé de 41 l
- Vitre céramique
- Sortie fumées supérieure à droite et

ÉQUIPEMENTS DE SÉRIE

PLAT DU FOUR ÉMAILLÉ (1 pièce)

Post combustion



Portes en fonte



Système de nettoyage de la vitre



Prise air externe (ASC)

OPTIONS

	Code Article
Bassin inox 4,5	1014950
Grille four inox Dimensions: mm. 298x380	1014100
Plat du four émaillé Dimensions: mm. 298x375	1014024
Kit grille d'élévation	1035402
Bague raccord air Ø 120 mm raccord air	1130100

ROSA 5.0 - STEEL

Cuisinière à bois

A+ | 8,8 kW-N | 252 m³ | 7★

flamme^{**}
VERTE ECODESIGN

BlmSchV 15a B-VG

LA NORDICA • ROSA 5.0 - STEEL

Couleur	Code Article
Noir Antracite	7015212
Blanc Pointillé	7015211

FINITIONS

Revêtement extérieur en acier



Noir Antracite



Blanc Pointillé

DONNÉES TECHNIQUES

Puissance nominale 8,8 kW-N	Dimensions (LxHxP) 1030x851x650 mm	Dimension bouche feu (LxH) 210x265 mm	Longueur max bois 30 cm
Rendement 85,4 %	Poids net 165 kg	Dimensions foyer (LxHxP) 270x302x370 mm	Capacité four 41 ℓ
Consommation horaire 2,5 kg/h	Diamètre évacuation fumées (Ø) 150 mm P/S	Dimensions four (LxHxP) 330x300x410 mm	

CARACTÉRISTIQUES

- Tiroir pour cendres extractible
- Façade en acier émaillée
- Revêtement intérieur du foyer en fonte
- Plaque et cercles en fonte polie
- Portes et châssis en fonte émaillée
- Air primaire et secondaire réglables
- Système de postcombustion (basses émissions) postérieure
- Tiroir à bois amovible
- Four en acier émaillé porcelainé de 41 l
- Vitre céramique
- Sortie fumées supérieure à droite et

ÉQUIPEMENTS DE SÉRIE

PLAT DU FOUR ÉMAILLÉ (1 pièce)

Post combustion



Portes en fonte



Système de nettoyage de la vitre



Prise air externe (ASC)

OPTIONS

	Code Article
Bassin inox 4,5	1014950
Grille four inox Dimensions: mm. 298x380	1014100
Plat du four émaillé Dimensions: mm. 298x375	1014024
Kit grille d'élévation	1035402
Bague raccord air Ø 120 mm raccord air	1130100

ROSA XXL

Cuisinière à bois

A+ | 8,5 kW-N | 244 m³ | 7★



LA NORDICA • ROSA XXL

Couleur	Code Article
 Noir antracite	7015190

FINITIONS

Revêtement extérieur en acier porcelainé



Noir antracite

DONNÉES TECHNIQUES

Puissance nominale 8,5 kW-N	Dimensions (LxHxP) 1074x861x669 mm	Dimension bouche feu (LxH) 225x210 mm	Longueur max bois 30 cm
Rendement 85,0 %	Poids net 202 kg	Dimensions foyer (LxHxP) 296x306x460 mm	Capacité four 78 l
Consommation horaire 2,3 kg/h	Diamètre évacuation fumées (Ø) 150 mm P/S	Dimensions four (LxHxP) 436x418x430 mm	

CARACTÉRISTIQUES

- Tiroir pour cendres extractible
- Revêtement intérieur du foyer en fonte et réfractaire
- Plaque et cercles en fonte polie
- Portes, Façade et châssis en fonte émaillée
- Air primaire et secondaire réglables
- Système de postcombustion (basses émissions)
- Tiroir à bois amovible
- Four en acier émaillé porcelainé de 78 l
- Grille de four chromée
- Vitre céramique
- Porte de foyer en fonte à double vitrage
- Sortie fumées supérieure à droite et postérieure

ÉQUIPEMENTS DE SÉRIE



PLAT DU FOUR ÉMAILLÉ (1 pièce)





GRILLE FOUR INOX (1 pièce)

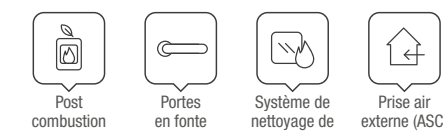

KIT 3 CARREAUX 10x10 cm NOIR



OPTIONS

	Code Article
 Plat du four émaillé Dimensions: mm. 386x426	1017229
 Grille four inox Dimensions: mm. 427x410	1017109
 Bague raccord air Ø 120 mm raccord air	1130100

N.B. La fonte émaillée, lorsqu'elle est utilisée correctement, a une durée de vie presque illimitée et nécessite un entretien minimal.

ROSA XXL - MAIOLICA

Cuisinière à bois

A+ | 8,5 kW-N | 244 m³ | 7★



LA NORDICA • ROSA XXL - MAIOLICA

Couleur	Code Article
 Blanc Infinity	7015143
 Bordeaux	7015140

FINITIONS

Revêtement extérieur en faïence



Blanc Infinity



Bordeaux

DONNÉES TECHNIQUES

Puissance nominale 8,5 kW-N	Dimensions (LxHxP) 1074x861x669 mm	Dimension bouche feu (LxH) (LxH) 225x210 mm	Longueur max bois 30 cm
Rendement 85,0 %	Poids net 235 kg	Dimensions foyer (LxHxP) 296x306x460 mm	Capacité four 78 l
Consommation horaire 2,3 kg/h	Diamètre évacuation fumées (Ø) 150 mm P/S	Dimensions four (LxHxP) 436x418x430 mm	

CARACTÉRISTIQUES

- Tiroir pour cendres extractible
- Revêtement intérieur du foyer en fonte et réfractaire
- Plaque et cercles en fonte polie
- Portes, Façade et châssis en fonte émaillée
- Air primaire et secondaire réglables
- Système de postcombustion (basses émissions)
- Tiroir à bois amovible
- Four en acier émaillé porcelainé de 78 l
- Grille de four chromée
- Vitre céramique
- Porte de foyer en fonte à double vitrage
- Bardage en majolique fabriqué à la main
- Sortie fumées supérieure à droite et postérieure

ÉQUIPEMENTS DE SÉRIE





PLAT DU FOUR ÉMAILLÉ (1 pièce)

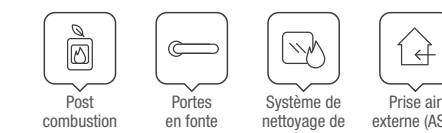

GRILLE FOUR INOX (1 pièce)



OPTIONS

	Code Article
 Plat du four émaillé Dimensions: mm. 386x426	1017229
 Grille four inox Dimensions: mm. 427x410	1017109
 Bague raccord air Ø 120 mm raccord air	1130100

N.B. La ghisa smaltata, se usata correttamente, ha una durata quasi illimitata e richiede una manutenzione minima.

ROSA XXL - PETRA

Cuisinière à bois

A+ | 8,5 kW-N | 244 m³ | 7★

flamme
VERTE ECODESIGN
BlmSchV 15a B-VG



LA NORDICA • ROSA XXL - PETRA

Couleur	Code Article
Pierre naturelle	7015135

FINITIONS

Revetement extérieur en pierre



Pierre naturelle

DONNÉES TECHNIQUES

Puissance nominale 8,5 kW-N	Dimensions (LxHxP) 1074x861x669 mm	Dimension bouche feu (LxH) 225x210 mm	Longueur max bois 30 cm
Rendement 85,0 %	Poids net 275 kg	Dimensions foyer (LxHxP) 296x306x460 mm	Capacité four 78 l
Consommation horaire 2,3 kg/h	Diamètre évacuation fumées (Ø) 150 mm P/S	Dimensions four (LxHxP) 436x418x430 mm	

CARACTÉRISTIQUES

- Tiroir pour cendres extractible
- Revêtement intérieur du foyer en fonte et réfractaire
- Plaque et cercles en fonte polie
- Portes, Façade et châssis en fonte émaillée
- Air primaire et secondaire réglables
- Système de postcombustion (basses émissions)
- Tiroir à bois amovible
- Four en acier émaillé porcelainé de 78 l
- Grille de four chromée
- Vitre céramique
- Porte de foyer en fonte à double vitrage
- Sortie fumées supérieure à droite et postérieure

ÉQUIPEMENTS DE SÉRIE



PLAT DU FOUR ÉMAILLÉ (1 pièce)



GRILLE FOUR INOX (1 pièce)



Post combustion



Portes en fonte



Système de nettoyage de la vitre



Prise air externe (ASC)

OPTIONS

	Code Article
Plat du four émaillé Dimensions: mm. 386x426	1017229
Grille four inox Dimensions: mm. 427x410	1017109
Bague raccord air Ø 120 mm raccord air	1130100

N.B. La fonte émaillée, lorsqu'elle est utilisée correctement, a une durée de vie presque illimitée et nécessite un entretien minimal.

CUISINIÈRE À BOIS À ENCASTRER

LA COMBINAISON PARFAITE POUR VOTRE CUISINE

Les cuisinières à encastrer La Nordica-Extraflame sont des produits testés et approuvés pour être encastrés dans les meubles en toute sécurité. La garantie des côtés froids et la possibilité de régler le dessus, la hauteur et le socle rendent ces produits extrêmement polyvalents et faciles à installer, s'adaptant à toute solution d'habitation grâce à la possibilité de choisir la sortie des fumées.

De plus, grâce à la gestion de la température avec thermo-vanne automatique

et au circuit de fumée spécialement conçu, ces nouveaux produits sont votre allié idéal en cuisine pour mettre en valeur la tradition italienne et le goût de la cuisson au bois.

Mais rappelez-vous également que nos cuisinières à encastrer sont également parfaites pour une installation libre.

Les côtés parfaitement finis et les lignes modernes soignées les rendent adaptées à de nombreuses solutions d'habitation.

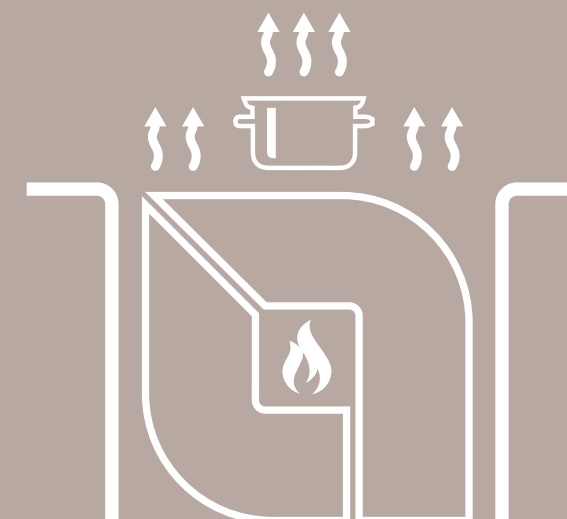

		kW-N	SORTIE FUMÉES	DIMENSIONS FOUR	PLUS
Pg 196	VERONA XXL	7,0	150 S / P / Lat.G / Lat.D	68 l	Nordiker, bûches 50 cm, double verre
Pg 197	VERONA XXL - MAIOLICA	7,0	150 S / P	68 l	Nordiker, bûches 50 cm, double verre sur porte feu
Pg 198	VERONA XXL - PETRA	7,0	150 S / P	68 l	Nordiker, bûches 50 cm, double verre sur porte feu
Pg 199	VENEZIA	8,0	150 S / P / Lat.D	44 l	Nordiker, double verre



VERONA XXL

Cuisinière à bois encastrable ou free standing

A+ | 7,0 kW-N | 200 m³ | 7★



LA NORDICA • VERONA XXL

Couleur	Code Article
 Noir antracite	7016250
 Inoxidable	7016240

FINITIONS

Revêtement en acier inox ou émaillé



Noir antracite



Inoxidable

DONNÉES TECHNIQUES

Puissance nominale 7,0 kW-N	Dimensions (LxHxP) 800x850-910x600 mm	Dimension bouche feu (LxH) 500x160 mm	Longueur max bois 30 cm
Rendement 85,1 %	Poids net 175 kg	Dimensions foyer (LxHxP) 568x215x240 mm	Capacité four 68 l
Consommation horaire 1,9 kg/h	Diamètre évacuation fumées (Ø) 150 mm S/P/Lat.D/Lat.G	Dimensions four (LxHxP) 547x275x450 mm	Absorption électrique 25 W

CARACTÉRISTIQUES

- Tiroir pour cendres extractible
- Façade en acier émaillé
- Revêtement intérieur du foyer en fonte/Nordiker
- Plaque et cercles en fonte polie
- Porte en fonte, porte du four en acier émaillé
- Portes réversibles
- Châssis en acier inox
- Porte coupe-feu avec chemin d'air de combustion interne pour le nettoyage et l'efficacité du verre
- Air primaire et secondaire réglables
- Système de postcombustion (basses émissions)
- Four avec soupape d'excès de vapeur
- Four en acier émaillé porcelainé de 68 l avec lumière
- Grille de four chromée avec guides amovibles
- Porte du four à double vitrage et joints en acier inox
- Possibilité de prélever l'air comburant de l'extérieur
- Vitre céramique
- Épaisseur haut du poêle 3 cm.
- Ample vue sur le feu
- Porte de foyer en fonte à double vitrage
- Possibilité d'utiliser des bûches de 50 cm (sous réserve du respect des données de consommation horaire fournies pour le modèle)
- Possibilité d'introduction entre les meubles
- Sortie fumées supérieure alignée, postérieure, latérale droite, latérale gauche

ÉQUIPEMENTS DE SÉRIE







PLAT DU FOUR ÉMAILLÉ (1 pièce)



GRILLE FOUR INOX (1 pièce)

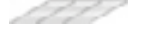

OPTIONS

	Plat du four émaillé Dimensions: mm. 490x318	Code Article 1119113
	Côtés pour l'installation de sortie des fumées latérale Antracite - Côté avec trou à droite Antracite - Côté avec trou à gauche Inoxidable - Côté avec trou à droite Inox - Côté avec trou à gauche	7026196 7026197 7026250 7026262
	Top de 4 cm Inox	7046201
	Kit plan vitrocéramique	7016255
	Grille four inox Dimensions: mm. 520x413	7016566



VERONA XXL MAIOLICA

Cuisinière à bois free standing

A+ | 7,0 kW-N | 200 m³ | 7★



LA NORDICA • VERONA XXL MAIOLICA

Couleur	Code Article
 Blanc Infinity	7016261
 Bordeaux	7016260

FINITIONS

Revêtement extérieur en faïence



Blanc Infinity



Bordeaux

DONNÉES TECHNIQUES

Puissance nominale 7,0 kW-N	Dimensions (LxHxP) 800x910x600 mm	Dimension bouche feu (LxH) 500x160 mm	Longueur max bois 30 cm
Rendement 85,1 %	Poids net 200 Kg	Dimensions foyer (LxHxP) 568x215x240 mm	Capacité four 68 l
Consommation horaire 1,9 kg/h	Diamètre évacuation fumées (Ø) 150 mm P/S	Dimensions four (LxHxP) 547x275x450 mm	Absorption électrique 25 W

CARACTÉRISTIQUES

- Tiroir pour cendres extractible
- Façade en acier émaillé
- Revêtement intérieur du foyer en fonte/Nordiker
- Plaque et cercles en fonte polie
- Porte en fonte, porte du four en acier émaillé
- Portes réversibles
- Châssis en acier inox
- Porte coupe-feu avec chemin d'air de combustion interne pour le nettoyage et l'efficacité du verre
- Air primaire et secondaire réglables
- Système de postcombustion (basses émissions)
- Four avec soupape d'excès de vapeur
- Four en acier émaillé porcelainé de 68 l avec lumière
- Grille de four chromée avec guides amovibles
- Porte du four à double vitrage et joints en acier inox
- Possibilité de prélever l'air comburant de l'extérieur
- Vitre céramique
- Épaisseur haut du poêle 3 cm.
- Ample vue sur le feu
- Porte nappe en façade
- Porte de foyer en fonte à double vitrage
- Possibilité d'utiliser des bûches de 50 cm (sous réserve du respect des données de consommation horaire fournies pour le modèle)
- Sortie fumées supérieure alignée, postérieure

ÉQUIPEMENTS DE SÉRIE



PLAT DU FOUR ÉMAILLÉ (1 pièce)



GRILLE FOUR INOX (1 pièce)

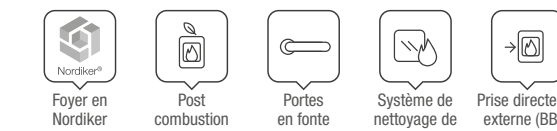

OPTIONS

	Plat du four émaillé Dimensions: mm. 490x318	Code Article 1119113
	Top de 4 cm Inox	7046201
	Kit plan vitrocéramique	7016255
	Grille four inox Dimensions: mm. 520x413	7016566

VERONA XXL PETRA

Cuisinière à bois free standing

A+ | 7,0 kW-N | 200 m³ | 7★



LA NORDICA • VERONA XXL PETRA

Couleur	Code Article
Pierre naturelle	7016262

FINITIONS

Revêtement extérieur en pierre



Pierre naturelle

DONNÉES TECHNIQUES

Puissance nominale 7,0 kW-N	Dimensions (LxHxP) 800x910x600 mm	Dimension bouche feu (LxH) 500x160 mm	Longueur max bois 30 cm
Rendement 85,1 %	Poids net 206 Kg	Dimensions foyer (LxHxP) 568x215x240 mm	Capacité four 68 l
Consommation horaire 1,9 kg/h	Diamètre évacuation fumées (Ø) 150 mm P/S	Dimensions four (LxHxP) 547x275x450 mm	Absorption électrique 25 W

CARACTÉRISTIQUES

- Tiroir pour cendres extractible
- Façade en acier émaillé
- Revêtement intérieur du foyer en fonte/Nordiker
- Plaque et cercles en fonte polie
- Porte en fonte, porte du four en acier émaillé
- Portes réversibles
- Châssis en acier inox
- Porte coupe-feu avec chemin d'air de combustion interne pour le nettoyage et l'efficacité du verre
- Air primaire et secondaire réglables
- Système de postcombustion (basses émissions)
- Four avec soupape d'excès de vapeur
- Four en acier émaillé porcelainé de 68 l avec lumière
- Grille de four chromée avec guides amovibles
- Porte du four à double vitrage et joints en acier inox
- Possibilité de prélever l'air comburant de l'extérieur
- Vitre céramique
- Épaisseur haut du poêle 3 cm.
- Ample vue sur le feu
- Porte nappe en façade
- Porte de foyer en fonte à double vitrage
- Possibilité d'utiliser des bûches de 50 cm (sous réserve du respect des données de consommation horaire fournies pour le modèle)
- Sortie fumées supérieure alignée, postérieure

ÉQUIPEMENTS DE SÉRIE



PLAT DU FOUR ÉMAILLÉ (1 pièce)



GRILLE FOUR INOX (1 pièce)



Foyer en Nordiker



Post combustion



Portes en fonte



Système de nettoyage de la vitre



Prise directe air externe (BBC)

OPTIONS

	Code Article
Plat du four émaillé Dimensions: mm. 490x318	1119113
Top de 4 cm Inox	7046201
Kit plan vitrocéramique	7016255
Grille four inox Dimensions: mm. 520x413	7016566

VENEZIA

Cuisinière à bois encastrable ou free standing

A+ | 8,3 kW-N | 238 m³ | 7★



LA NORDICA • VENEZIA

Couleur	Code Article
Noir antracite	7016401
Inoxidable	7016400

FINITIONS

Revêtement en cristal et en acier inox satiné ou émaillé



Noir antracite



Inoxidable

DONNÉES TECHNIQUES

Puissance nominale 8,3 kW-N	Dimensions (LxHxP) 900x850-910x600 mm	Dimension bouche feu (LxH) 257x250 mm	Longueur max bois 25 cm
Rendement 86,9 %	Poids net 175 kg	Dimensions foyer (LxHxP) 298x320x425 mm	Capacité four 44 l
Consommation horaire 2,2 kg/h	Diamètre évacuation fumées (Ø) 130 mm P/S/Lat.D	Dimensions four (LxHxP) 333x313x428 mm	Absorption électrique 25 W

CARACTÉRISTIQUES

- Tiroir pour cendres extractible
- Façade en fonte émaillée
- Revêtement intérieur du foyer en fonte et réfractaire
- Plaque et cercles en fonte polie
- Porte en fonte, porte du four en acier émaillé
- Châssis en acier inox
- Porte coupe-feu avec chemin d'air de combustion interne pour le nettoyage et l'efficacité du verre
- Réglage automatique de l'air primaire
- Système de postcombustion (basses émissions)
- Tiroir à bois amovible
- Four avec soupape d'excès de vapeur
- Four en acier émaillé porcelainé de 44 l avec lumière
- Grille de four chromée avec guides amovibles
- Porte du four à double vitrage et joints en acier inox
- Possibilité de prélever l'air comburant de l'extérieur
- Vitre céramique
- Épaisseur haut du poêle 3 cm.
- Porte nappe en façade
- Porte de foyer en fonte à double vitrage
- Possibilité d'introduction entre les meubles
- Sortie fumées supérieure alignée, postérieure et latérale droite

ÉQUIPEMENTS DE SÉRIE



PLAT DU FOUR ÉMAILLÉ (1 pièce)



GRILLE FOUR INOX (1 pièce)



Foyer en Nordiker



Post combustion



Portes en fonte



Système de nettoyage de la vitre



Prise directe air externe (BBC)

OPTIONS

	Code Article
Plat du four émaillé Dimensions: mm. 298x375	1014024
Côtés pour l'installation de sortie des fumées latérale Antracite - Côté avec trou à droite Inoxidable - Côté avec trou à droite	7026381 7026314
Top de 4 cm Inox	7046302
Kit plan vitrocéramique	7016430
Grille four inox Dimensions: mm. 318x405	7016710

THERMO CUISINIÈRES À BOIS

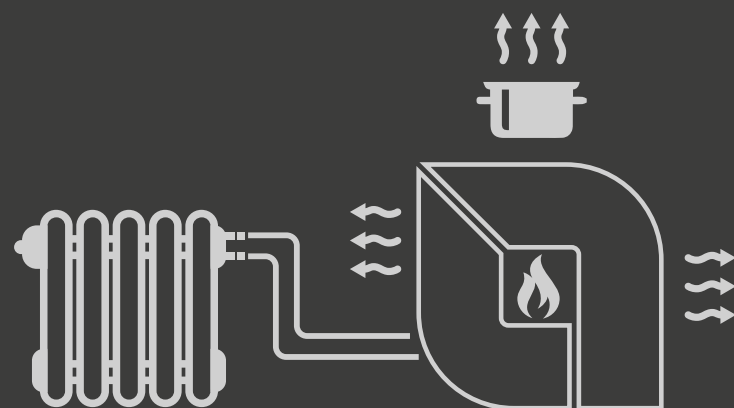

CHALEUR, SAVEUR ET ATMOSPHÈRE: LE TOUT DANS UN SEUL PRODUIT

Les thermo cuisinières à bois La Nordica-Extraflame se distinguent non seulement comme des solutions optimales pour la cuisson, grâce à la plaque de cuisson en fonte et au four pratique, mais aussi comme des appareils efficaces et performants pour chauffer votre maison.

En effet, grâce à la possibilité de les raccorder au système de chauffage de la maison, en alimentant les radiateurs en eau chaude, avec ces cuisinières, vous pouvez tirer le meilleur parti de toute la puissance dégagée par le feu, en totale sécurité, de façon efficace

mais surtout écologique.

Nos thermo cuisinières, ainsi que les autres thermo produits au bois, sont équipés de série de la prédisposition pour le dispositif de sécurité DSA (soupape DSA en option).

La SOUPAPE DE DÉCHARGE THERMIQUE AUTOMATIQUE DSA: C'est une soupape de décharge thermique à double sécurité particulière avec température d'intervention de 95 ° C. S'il est connecté au dispositif DSA fourni en standard sur nos produits, il sert à empêcher l'eau de bouillir

dans le générateur même en l'absence d'électricité. En plus ça permet l'installation du générateur à «vase fermé».

Lorsque la température de sécurité (95 ° C) est atteinte, la vanne ouvre l'entrée d'eau froide dans la batterie contenue dans le générateur (dispositif DSA) évacuant ainsi l'excès de température vers un trop plein correctement installé. La pression en amont du circuit de refroidissement (DSA) doit être d'au moins 1,5 bar et l'appareil ne peut pas être alimenté en autoclave.

TERMOSOVRAANA DSA

Thermo cuisinière

A+ | 13,5 kW-N | 9,0 kW-H₂O | 387 m³ | 7★

flamme
VERTE ECODESIGN

BlmSchV



LA NORDICA • TERMOSOVRAANA DSA

Couleur	Code Article
Noir antracite	7014214
Blanc	7014203

FINITIONS

Revêtement extérieur en acier porcelainé



Noir antracite



Blanc

DONNÉES TECHNIQUES

Puissance nominale 13,5 kW-N	Dimensions (LxHxP) 964x889x640 mm	Dimension bouche feu (LxH) 217x172 mm	Longueur max bois 30 cm
Puissance rendue à l'eau 9,0 kW-H ₂ O	Poids net 166 kg	Dimensions foyer (LxHxP) 257x250x395 mm	Capacité four 41 l
Rendement 81,2 %	Diamètre évacuation fumées (Ø) 130 mm P/S	Dimensions four (LxHxP) 330x300x410 mm	Pression d'exercice 3 bar
Consommation horaire 3,9 kg/h			

CARACTÉRISTIQUES

- Tiroir pour cendres extractible
- Façade et châssis en fonte émaillée
- Revêtement intérieur du foyer en fonte et acier
- Plaque et cercles en fonte polie
- Portes en acier émaillé
- Air primaire et secondaire réglables
- Système de postcombustion (basses émissions)
- Tiroir à bois amovible
- Four en acier émaillé porcelainé de 41 l
- Dispositif de sécurité DSA (soupape DSA optionnelle)
- Vitre céramique
- Sortie fumées supérieure à droite et postérieure

ÉQUIPEMENTS DE SÉRIE



PLAT DU FOUR ÉMAILLÉ (1 pièce)



Post combustion



Dispositif de sécurité automatique

OPTIONS

	Code Article
Bassin inox 4,5	1014950
Grille four inox Dimensions: mm. 298x380	1014100
Plat du four émaillé Dimensions: mm. 298x375	1014024
Vanne automatique de décharge thermique DSA	7118410

		kW-N	Kw-H ₂ O	CAPACITÉ FOUR	SORTIE FUMÉES
Pg 201	TERMOSOVRAANA DSA	13,5	9,0	41 l	130 S / P
Pg 202	TERMOROSA DSA	15,5	9,0	41 l	150 S / P

TERMOROSA DSA

Thermo cuisinière



A | 15,5 kW-N | 9,0 kW-H₂O | 444 m³ | 7★

flamme
VERTE ECODESIGN

BImSchV 15a B-VG



LA NORDICA • TERMOROSA DSA

Couleur	Code Article
 Liberty Bordeaux	7017510
 Pierre naturelle	7017552

FINITIONS

Revêtement extérieur en faïence ou en pierre



Liberty Bordeaux



Pierre naturelle (PT)

DONNÉES TECHNIQUES

Puissance nominale 15,5 kW-N	Dimensions (LxHxP) 1017x852x662 mm	Dimension bouche feu (LxH) 220x225 mm	Longueur max bois 30 cm
Puissance rendue à l'eau 9,0 kW-H ₂ O	Poids net 211- 226 PT kg	Dimensions foyer (LxHxP) 265x285x400 mm	Capacité four 41 l
Rendement 79,9 %	Diamètre évacuation fumées (Ø) 150 mm P/S	Dimensions four (LxHxP) 330x300x410 mm	Pression d'exercice 3 bar
Consommation horaire 4,5 kg/h			

CARACTÉRISTIQUES

- Tiroir pour cendres extractible
- Façade en acier émaillée
- Revêtement intérieur du foyer en fonte et acier
- Plaque et cercles en fonte polie
- Portes et châssis en fonte émaillée
- Air primaire et secondaire réglables
- Système de postcombustion (basses émissions)
- Tiroir à bois amovible
- Four en acier émaillé porcelainé de 41 l
- Dispositif de sécurité DSA (soupape DSA optionnelle)
- Vitre céramique
- Sortie fumées supérieure à droite et postérieure

ÉQUIPEMENTS DE SÉRIE



PLAT DU FOUR ÉMAILLÉ (1 pièce)



KIT GRILLE D'ÉLEVATION (1 pièce)



Post combustion



Portes en fonte





Dispositif de sécurité automatique



Système de nettoyage de la vitre

OPTIONS

	Code Article
 Bassin inox 4,5	1014950
 Grille four inox Dimensions: mm. 298x380	1014100
 Plat du four émaillé Dimensions: mm. 298x375	1014024
 Vanne automatique de décharge thermique DSA	7118410



Thermo cuisinière - mod. TERMOROSA DSA

INSERTS À BOIS FONTE / CRYSTAL / WIDE

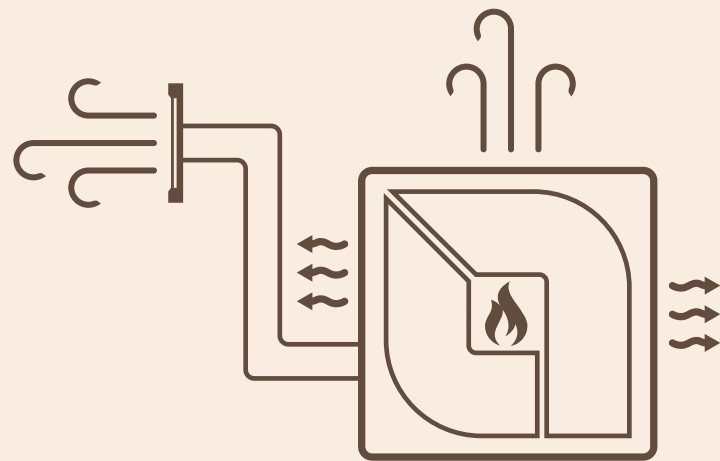

LA SOLUTION IDÉALE POUR VOTRE CHEMINÉE

Chaleur, ambiance, élégance : la lumière du feu allumé à l'intérieur d'une cheminée crée toujours une atmosphère magique. Mais chaque maison, chaque pièce a ses besoins et La Nordica-Extrablame propose pour chacune d'entre elles une solution pour chauffer votre maison de manière efficace et écologique.

Les inserts, par exemple, sont conçus pour remplacer une ancienne cheminée ouverte, en augmentant les performances tant en termes de puissance de chauffage que d'émissions. Mais c'est aussi la solution idéale pour une nouvelle installation.

NB: Pour le bon fonctionnement de l'appareil, deux grilles d'aération de la bonne dimension doivent être prédisposées pendant le montage, une inférieure d'entrée et une supérieure de sortie, afin de permettre la diffusion de la chaleur dans la pièce et un refroidissement correct du produit (voir le manuel joint au produit).

FONTE

		kW-N	DIMENSION	SORTIE FUMÉES
Pg 205	INSERTO 60 4.0	6,5	595 x 500 x 440	160 S
Pg 206	INSERTO 70 H49 4.0	6,7	695 x 495 x 450	160 S
Pg 207	INSERTO 70 L 4.0	7,8	695 x 550 x 450	160 S
Pg 208	INSERTO 70 4.0	7,8	695 x 550 x 450	160 S

CRYSTAL

		kW-N	DIMENSION	SORTIE FUMÉES
Pg 209	INSERTO 80 CRYSTAL EVO 2.0	7,4	800 x 555 x 500	160 S
Pg 210	INSERTO 80 HIGH PRESSURE	7,9	800 x 555 x 520	160 S
Pg 211	INSERTO 80 PRS CRYSTAL	8,3	800 x 916 x 500	160 S

WIDE

		kW-N	DIMENSION	SORTIE FUMÉES
Pg 212	INSERTO 70 WIDE	7,5	704 x 561 x 506	160 S
Pg 213	INSERTO 70 PRS WIDE	8,1	704 x 1051 x 506	160 S
Pg 214	INSERTO 80 WIDE 2.0	8,0	800 x 561 x 509	160 S
Pg 215	INSERTO 80 EPS WIDE	8,8	800 x 1023 x 509	160 S
Pg 216	INSERTO 100 WIDE	8,1	1000 x 561 x 509	160 S

INSERTO 60^{4.0} VENTILATO

Insert à bois ventilé

A+ | 6,5 kW-N | 186 m³ | 7★

flamme
VERTE ECODESIGN

BImSchV 15a B-VG

LA NORDICA • INSERTO 60 4.0 VENTILATO

Couleur	Code Article
	6016604

DESSINS TECHNIQUES

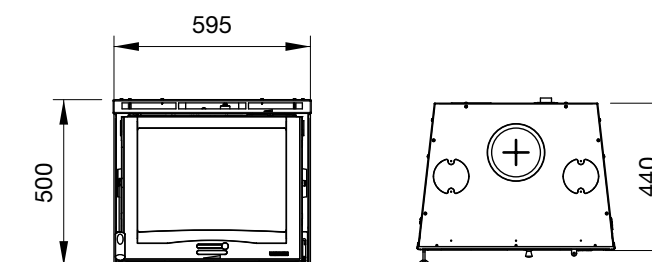

DONNÉES TECHNIQUES

Puissance nominale 6,5 kW-N	Dimensions (LxHxP) 595x500x440 mm	Dimension bouche feu (LxH) 465x250 mm	Longueur max bois 30 cm
Rendement 80,8 %	Poids net 124 kg	Dimensions foyer (LxHxP) 370x260x300 mm	Absorption électrique 23 W
Consommation horaire 1,9 kg/h	Diamètre évacuation fumées (Ø) 160 mm S		

CARACTÉRISTIQUES

- Tiroir pour cendres extractible
- Revêtement intérieur du foyer en fonte et vermiculite
- Porte en fonte
- Structure en fonte
- Air primaire et secondaire réglables
- 2 ventilateurs tangentiels
- Système de postcombustion (basses émissions)
- Ventilation ambiante avec évacuation frontale
- Vitre céramique
- Possibilité de canaliser le produit avec un kit de ventilation spécifique Inserts / Foyers (en option) + 2 anneaux de raccordement d'air (en option) ou Wind Air Kit (en option)

ÉQUIPEMENTS DE SÉRIE

DÉTAIL

OPTIONS



	Code Article
Kit ventilation Inserti * Capacité du ventilateur à bouche libre 400 mc/h * Achat supplémentaire nécessaire de 2 bagues Ø 120 mm	1318000
Kit cadres Insert	6016690
Kit piédestal	6016792
Bague raccord air Bague Ø 120mm supplémentaire ventilation / raccord air	1130100

TECHNOLOGIE

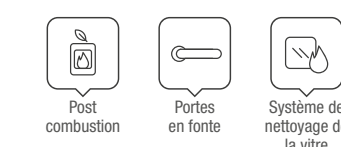

INSERTO 70 H49 4.0 VENTILATO

Insert à bois ventilé

A+ | 6,7 kW-N | 192 m³ | 7★

flamme VERTE ECODESIGN

BImSchV 15a B-VG



LA NORDICA • INSERTO 70 H49 4.0 VENTILATO

Couleur	Code Article
	6016714

DESSINS TECHNIQUES

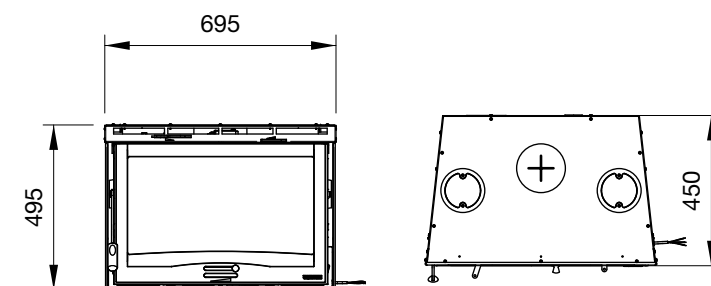

DONNÉES TECHNIQUES

Puissance nominale 6,7 kW-N	Dimensions (LxHxP) 695x495x450 mm	Dimension bouche feu (LxH) 465x187 mm	Longueur max bois 30 cm
Rendement 82,0 %	Poids net 149 kg	Dimensions foyer (LxHxP) 440x270x285 mm	Absorption électrique 34 W
Consommation horaire 1,9 kg/h	Diamètre évacuation fumées (Ø) 160 mm S		

CARACTÉRISTIQUES

- Tiroir pour cendres extractible
- Revêtement intérieur du foyer en fonte/Nordiker
- Porte en fonte
- Structure en fonte
- Air primaire et secondaire réglables
- 2 ventilateurs tangentiels
- Système de postcombustion (basses émissions)
- Ventilation ambiante avec évacuation frontale
- Vitre céramique
- Possibilité de canaliser le produit avec un kit de ventilation spécifique Inserts / Foyers (en option)
- + 2 anneaux de raccordement d'air (en option) ou Wind Air Kit (en option)
- Hauteur minimale

ÉQUIPEMENTS DE SÉRIE

DÉTAIL



OPTIONS

	Code Article
Kit ventilation Inserti * Capacité du ventilateur à bouche libre 400 mc/h * Achat supplémentaire nécessaire de 2 bagues Ø 120 mm	1318000
Kit cadres Insert	6016799
Kit piédestal	6016792
Bague raccord air Bague Ø 120mm supplémentaire ventilation / raccord air	1130100

TECHNOLOGIE



INSERTO 70 L 4.0 VENTILATO

Insert à bois ventilé

A | 7,8 kW-N | 223 m³ | 7★

flamme VERTE ECODESIGN

BImSchV



LA NORDICA • INSERTO 70 L 4.0 VENTILATO

Couleur	Code Article
	6016744

DESSINS TECHNIQUES

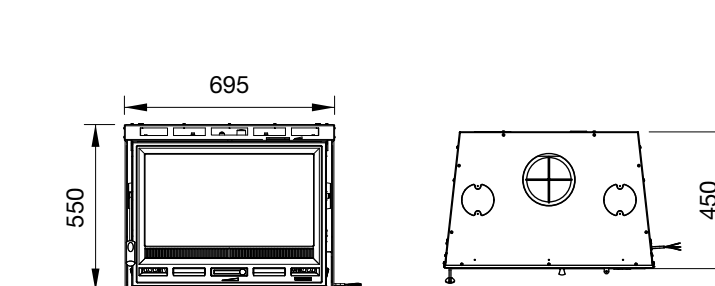

DONNÉES TECHNIQUES

Puissance nominale 7,8 kW-N	Dimensions (LxHxP) 695x550x450 mm	Dimension bouche feu (LxH) 565x245 mm	Longueur max bois 30 cm
Rendement 79,1 %	Poids net 128 kg	Dimensions foyer (LxHxP) 425x310x300 mm	Absorption électrique 34 W
Consommation horaire 2,3 kg/h	Diamètre évacuation fumées (Ø) 160 mm S		

CARACTÉRISTIQUES

- Tiroir pour cendres extractible
- Revêtement intérieur du foyer en fonte et vermiculite
- Porte en fonte
- Structure en fonte
- Air primaire et secondaire réglables
- 2 ventilateurs tangentiels
- Système de postcombustion (basses émissions)
- Ventilation ambiante avec évacuation frontale
- Vitre céramique
- Possibilité de canaliser le produit avec un kit de ventilation spécifique Inserts / Foyers (en option)
- + 2 anneaux de raccordement d'air (en option) ou Wind Air Kit (en option)

ÉQUIPEMENTS DE SÉRIE

DÉTAIL



OPTIONS

	Code Article
Kit ventilation Inserti * Capacité du ventilateur à bouche libre 400 mc/h * Achat supplémentaire nécessaire de 2 bagues Ø 120 mm	1318000
Kit cadres Insert	6016790
Kit piédestal	6016792
Bague raccord air Bague Ø 120mm supplémentaire ventilation / raccord air	1130100

TECHNOLOGIE

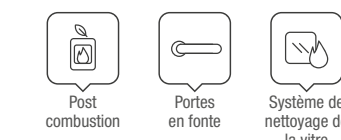

INSERTO 70^{4.0} VENTILATO

Insert à bois ventilé

A | 7,8 kW-N | 223 m³ | 7★

flamme
VERTE ECODESIGN
BlmSchV



LA NORDICA • INSERTO 70 4.0 VENTILATO

Couleur	Code Article
	6016704

DESSINS TECHNIQUES

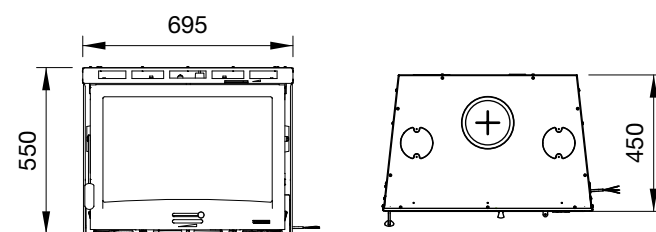

DONNÉES TECHNIQUES

Puissance nominale
7,8 kW-N

Dimensions (LxHxP)
695x550x450 mm

Dimension bouche feu (LxH)
565x245 mm

Longueur max bois
30 cm

Rendement
79,1 %

Poids net
142 kg

Dimensions foyer (LxHxP)
415x310x300 mm

Absorption électrique
34 W

Consommation horaire
2,3 kg/h

Diamètre évacuation fumées (Ø)
160 mm S

CARACTÉRISTIQUES

- Tiroir pour cendres extractible
- Revêtement intérieur du foyer en fonte/Nordiker
- Porte en fonte
- Structure en fonte
- Air primaire et secondaire réglables
- 2 ventilateurs tangentiels
- Système de postcombustion (basses émissions)
- Ventilation ambiante avec évacuation frontale
- Vitre céramique
- Possibilité de canaliser le produit avec un kit de ventilation spécifique Inserts / Foyers (en option)
- + 2 anneaux de raccordement d'air (en option) ou Wind Air Kit (en option)

ÉQUIPEMENTS DE SÉRIE

DÉTAIL



RÉGULATEUR
Vitesse ventilateur avec fonction confort



Foyer en fonte Nordiker

OPTIONS

	Code Article
 Kit ventilation Inserti * Capacité du ventilateur à bouche libre 400 mc/h * Achat supplémentaire nécessaire de 2 bagues Ø 120 mm	1318000
 Kit cadres Insert	6016790
 Kit piédestal	6016792
 Bague raccord air Bague Ø 120mm supplémentaire ventilation / raccord air	1130100

TECHNOLOGIE

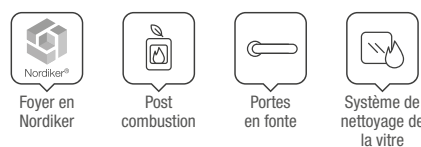

INSERTO 80 CRYSTAL EVO 2.0 VENTILATO

Insert à bois ventilé

A+ | 7,4 kW-N | 212 m³ | 7★

flamme
VERTE ECODESIGN
BlmSchV 15a B-VG



LA NORDICA • INSERTO 80 CRYSTAL EVO 2.0 VENTILATO

Couleur	Code Article
	6016814

DESSINS TECHNIQUES

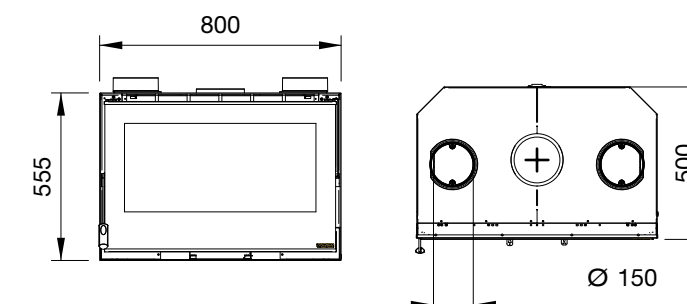

DONNÉES TECHNIQUES

Puissance nominale
7,4 kW-N

Dimensions (LxHxP)
800x555x500 mm

Dimension bouche feu (LxH)
635x245 mm

Longueur max bois
30 cm

Rendement
83,9 %

Poids net
130 kg

Dimensions foyer (LxHxP)
600x310x360 mm

Absorption électrique
40 W

Consommation horaire
2,1 kg/h

Diamètre évacuation fumées (Ø)
160 mm S

CARACTÉRISTIQUES

- Tiroir pour cendres extractible
- Revêtement intérieur du foyer en fonte/Nordiker
- Porte en fonte
- Structure en acier épaisseur
- Air primaire et secondaire réglables
- 2 ventilateurs tangentiels
- Système de postcombustion (basses émissions)
- Ventilation ambiante avec évacuation frontale
- Vitre céramique
- Possibilité de canaliser le produit avec kit de ventilation spécifique Inserts / Foyers (en option)
- Porte réversible

ÉQUIPEMENTS DE SÉRIE

DÉTAIL



RÉGULATEUR
Vitesse ventilateur avec fonction confort



Porte avec la vitre céramique en pièce unique

OPTIONS

	Code Article
 Kit ventilation Inserti Capacité du ventilateur à bouche libre 400 mc/h	1318000
 Kit optionnel air externe	6016041
 Kit piédestal	6016792
 Boîte pour le bois dimensions 498x556x524	6016590

TECHNOLOGIE



INSERTO 80 HIGH PRESSURE

Insert à bois équipé avec système de ventilation canalisé

A+ | 7,9 kW-N | 226 m³ | 7★

flamme VERTE ECODESIGN

BImSchV 15a B-VG

INSERTO 80 PRS CRYSTAL VENTILATO

Insert à bois ventilé

A+ | 8,3 kW-N | 237 m³ | 7★

flamme VERTE ECODESIGN

BImSchV 15a B-VG



LA NORDICA • INSERTO 80 HIGH PRESSURE

Couleur	Code Article
■	6016820

DESSINS TECHNIQUES

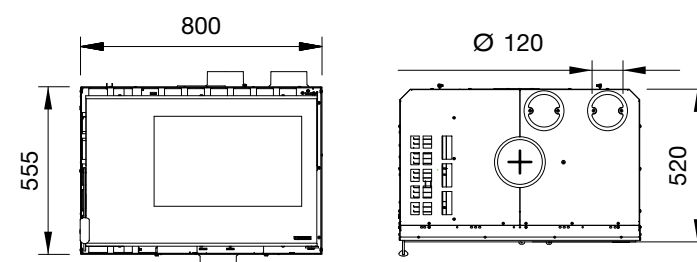

DONNÉES TECHNIQUES

Puissance nominale
7,9 kW-N

Dimensions (LxHxP)
800x555x520 mm

Dimension bouche feu (LxH)
500x230 mm

Longueur max bois
30 cm

Rendement
82,4 %

Poids net
128 kg

Dimensions foyer (LxHxP)
490x290x330 mm

Absorption électrique
50 W

Consommation horaire
2,3 kg/h

Diamètre évacuation fumées (Ø)
160 mm S

CARACTÉRISTIQUES

- Tiroir pour cendres extractible
- Revêtement intérieur du foyer en fonte/ Nordiker
- Porte en fonte
- Structure en acier épaisseur
- Air primaire et secondaire réglables
- Système de postcombustion (basses émissions)
- Ventilation ambiante avec évacuation frontale
- Ventilateur centrifuge High Pressure (Haute Pression)
- Vitre céramique
- Centrale de réglage numérique avec télécommande
- Porte réversible

ÉQUIPEMENTS DE SÉRIE DÉTAIL



RÉGULATEUR
Vitesse ventilateur avec fonction confort



TÉLÉCOMMANDE



Renouvellement d'air avec ventilation active

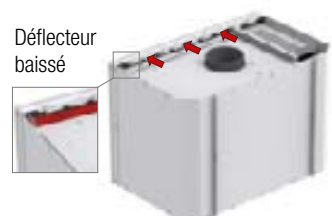

Défecteur baissé

Option 1: avec sortie frontale de l'air

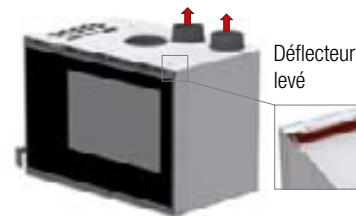

Défecteur levé

Option 2: avec sortie aux conduits

OPTIONS

	Code Article
Kit piédestal	6016792

TECHNOLOGIE



LA NORDICA • INSERTO 80 PRS CRYSTAL VENTILATO

Couleur	Code Article
■	6016825

DESSINS TECHNIQUES

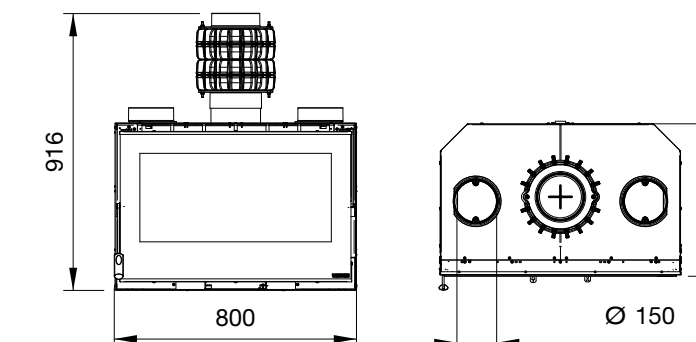

DONNÉES TECHNIQUES

Puissance nominale
8,3 kW-N

Dimensions (LxHxP)
800x916x500 mm

Dimension bouche feu (LxH)
635x245 mm

Longueur max bois
30 cm

Rendement
87,4 %

Poids net
150 kg

Dimensions foyer (LxHxP)
600x310x360 mm

Absorption électrique
40 W

Consommation horaire
2,2 kg/h

Diamètre évacuation fumées (Ø)
160 mm S

CARACTÉRISTIQUES

- Tiroir pour cendres extractible
- Revêtement intérieur du foyer en fonte/ Nordiker
- Porte en fonte
- Structure en acier épaisseur
- Air primaire et secondaire réglables
- 2 ventilateurs tangentiels
- Système de postcombustion (basses émissions)
- Ventilation ambiante avec évacuation frontale
- Power Radiant System (PRS)
- Vitre céramique
- Possibilité de canaliser le produit avec kit de ventilation spécifique Inserts / Foyers (en option)
- Porte réversible

ÉQUIPEMENTS DE SÉRIE DÉTAIL



RÉGULATEUR
Vitesse ventilateur avec fonction confort



Power Radiant System

OPTIONS

	Code Article
Kit ventilation Inserti Capacité du ventilateur à bouche libre 400 mc/h	1318000
Kit optionnel air externe	6016041
Kit piédestal	6016792
Boite pour le bois dimensions 498x556x524	6016590

TECHNOLOGIE

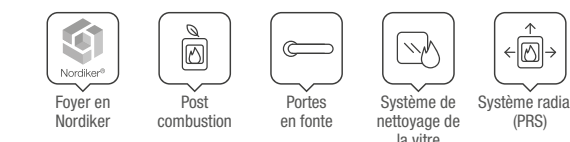

INSERTO 70 WIDE

Insert à bois avec vue panoramique sur le feu

A+ | 7,5 kW-N | 215 m³ | 7★

flamme
VERTE ECODESIGN

BlmSchV 15a B-VG



LA NORDICA • INSERTO 70 WIDE

Couleur	Code Article
	6016707

DESSINS TECHNIQUES

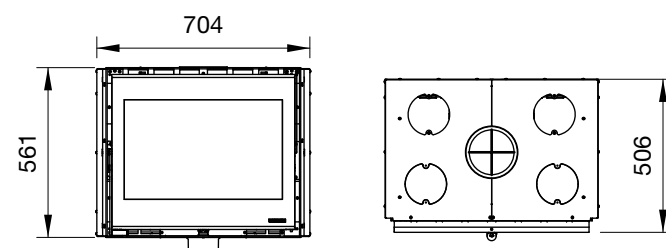

DONNÉES TECHNIQUES

Puissance nominale
7,5 kW-N

Dimensions (LxHxP)
704x561x506 mm

Dimension bouche feu (LxH)
526x278 mm

Longueur max bois
30 cm

Rendement
80,7 %

Poids net
140 kg

Dimensions foyer (LxHxP)
563x295x354 mm

Consommation horaire
2,2 kg/h

Diamètre évacuation fumées (Ø)
160 mm S

CARACTÉRISTIQUES

- Tiroir pour cendres extractible
- Revêtement intérieur du foyer en Nordiker
- Porte et grille en fonte
- Air primaire et secondaire réglables
- Sans moteurs de ventilation
- Système de postcombustion (basses émissions)
- Possibilité de prélever l'air comburant de l'extérieur
- Vitre céramique
- Plat de feu baissé pour meilleure vision du feu
- Porte réversible
- Ventilation optionnelle avec Kit Wind Air

DÉTAIL



Foyer en Nordiker

TECHNOLOGIE



OPTIONS

	Code Article
	Kit cadre inserts Wide 6016961
	Kit piédestal 6016792
	Kit "Wind Air" 6016030
	Diffuseur Shade 6016005
	Diffuseur Wave 6016025
	Bague raccord air Bague Ø 150mm supplémentaire ventilation monobloc / raccord air 1130310

INSERTO 70 PRS WIDE

Insert à bois avec vue panoramique sur le feu

A+ | 8,1 kW-N | 232 m³ | 7★

flamme
VERTE ECODESIGN

BlmSchV 15a B-VG



LA NORDICA • INSERTO 70 PRS WIDE

Couleur	Code Article
	6016708

DESSINS TECHNIQUES

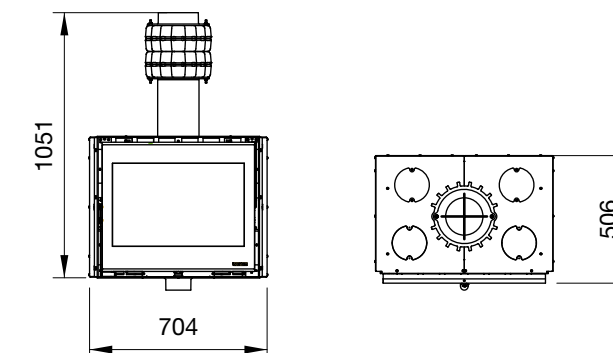

DONNÉES TECHNIQUES

Puissance nominale
8,1 kW-N

Dimensions (LxHxP)
704x1051x506 mm

Dimension bouche feu (LxH)
526x278 mm

Longueur max bois
30 cm

Rendement
86,1 %

Poids net
158 kg

Dimensions foyer (LxHxP)
563x295x354 mm

Consommation horaire
2,2 kg/h

Diamètre évacuation fumées (Ø)
160 mm S

CARACTÉRISTIQUES

- Tiroir pour cendres extractible
- Revêtement intérieur du foyer en Nordiker
- Porte et grille en fonte
- Air primaire et secondaire réglables
- Sans moteurs de ventilation
- Système de postcombustion (basses émissions)
- Possibilité de prélever l'air comburant de l'extérieur
- Power Radiant System (PRS)
- Vitre céramique
- Plat de feu baissé pour meilleure vision du feu
- Porte réversible
- Ventilation optionnelle avec Kit Wind Air

DÉTAIL



Foyer en Nordiker

TECHNOLOGIE

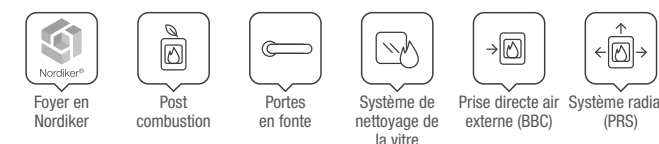

OPTIONS

	Code Article
	Kit cadre inserts Wide 6016961
	Kit piédestal 6016792
	Kit "Wind Air" 6016030
	Diffuseur Shade 6016005
	Diffuseur Wave 6016025
	Bague raccord air Bague Ø 150mm supplémentaire ventilation monobloc / raccord air 1130310

INSERTO 80 WIDE 2.0

Insert à bois avec vue panoramique sur le feu

A+ | 8,0 kW-N | 229 m³ | 7★

flamme
VERTE ECODESIGN

BImSchV 15a B-VG



LA NORDICA • INSERTO 80 WIDE 2.0

Couleur	Code Article
	6016840

DESSINS TECHNIQUES

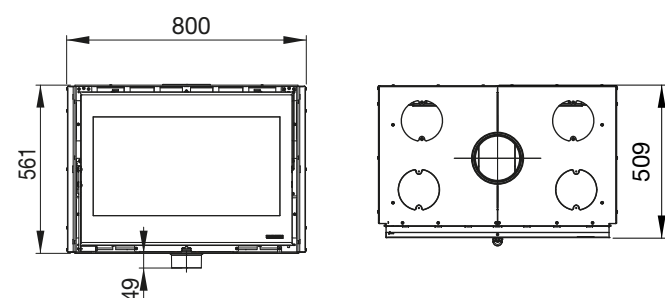

DONNÉES TECHNIQUES

Puissance nominale 8,0 kW-N	Dimensions (LxHxP) 800x561x509 mm	Dimension bouche feu (LxH) 626x278 mm	Longueur max bois 30 cm
Rendement 82,1 %	Poids net 150 kg	Dimensions foyer (LxHxP) 652x295x350 mm	
Consommation horaire 2,3 kg/h	Diamètre évacuation fumées (Ø) 160 mm S		

CARACTÉRISTIQUES

- Tiroir pour cendres extractible
- Revêtement intérieur du foyer en Nordiker
- Porte et grille en fonte
- Air primaire et secondaire réglables
- Sans moteurs de ventilation
- Système de postcombustion (basses émissions)
- Possibilité de prélever l'air comburant de l'extérieur
- Vitre céramique
- Plat de feu baissé pour meilleure vision du feu
- Porte réversible
- Ventilation optionnelle avec Kit Wind Air

DÉTAIL



Foyer en Nordiker

TECHNOLOGIE



OPTIONS

	Code Article
	Kit cadre inserts Wide 6016861
	Kit piédestal 6016792
	Kit "Wind Air" 6016030
	Diffuseur Shade 6016005
	Diffuseur Wave 6016025
	Bague raccord air Bague Ø 150mm supplémentaire ventilation monobloc / raccord air 1130310

INSERTO 80 EPS WIDE

Insert à bois avec vue panoramique sur le feu

A+ | 8,8 kW-N | 252 m³ | 7★

flamme
VERTE ECODESIGN

BImSchV 15a B-VG



LA NORDICA • INSERTO 80 EPS WIDE

Couleur	Code Article
	6016845

DESSINS TECHNIQUES

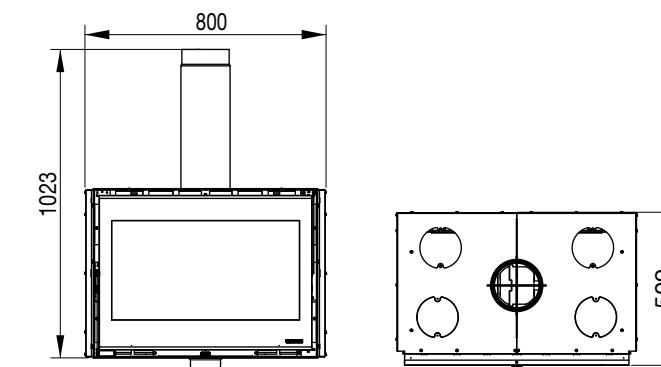

DONNÉES TECHNIQUES

Puissance nominale 8,8 kW-N	Dimensions (LxHxP) 800x1023x509 mm	Dimension bouche feu (LxH) 626x278 mm	Longueur max bois 30 cm
Rendement 85,5 %	Poids net 155 kg	Dimensions foyer (LxHxP) 652x295x350 mm	
Consommation horaire 2,4 kg/h	Diamètre évacuation fumées (Ø) 160 mm S		

CARACTÉRISTIQUES

- Tiroir pour cendres extractible
- Revêtement intérieur du foyer en Nordiker
- Porte et grille en fonte
- Air primaire et secondaire réglables
- Sans moteurs de ventilation
- Système de postcombustion (basses émissions)
- Possibilité de prélever l'air comburant de l'extérieur
- Système de récupération de chaleur
- Vitre céramique
- Plat de feu baissé pour meilleure vision du feu
- Porte réversible
- Ventilation optionnelle avec Kit Wind Air

DÉTAIL



Foyer en Nordiker

TECHNOLOGIE

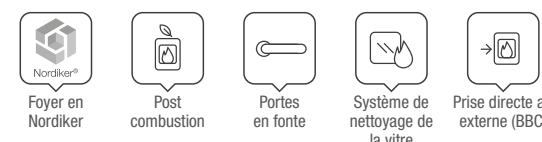

OPTIONS

	Code Article
	Kit cadre inserts Wide 6016861
	Kit piédestal 6016792
	Kit "Wind Air" 6016030
	Diffuseur Shade 6016005
	Diffuseur Wave 6016025
	Bague raccord air Bague Ø 150mm supplémentaire ventilation monobloc / raccord air 1130310

INSERTO 100 WIDE

Insert à bois avec vue panoramique sur le feu

A+ | 8,1 kW-N | 232 m³ | 7★

flamme
VERTE ECODESIGN

BImSchV 15a B-VG

LA NORDICA • INSERTO 100 WIDE

Couleur	Code Article
	6016100

DESSINS TECHNIQUES

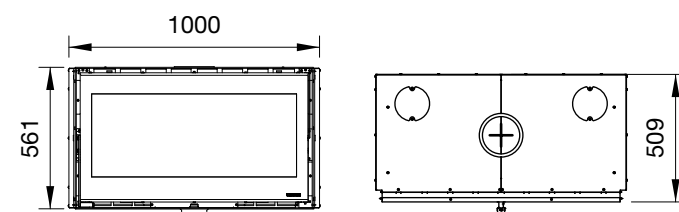

DONNÉES TECHNIQUES

Puissance nominale

8,1 kW-N

Rendement

81,0 %

Consommation horaire

2,3 kg/h

Dimensions (LxHxP)

1000x561x509 mm

Poids net

178 kg

Diamètre évacuation fumées (Ø)

160 mm S

Dimension bouche feu (LxH)

826x278 mm

Dimensions foyer (LxHxP)

856x327x350 mm

Longueur max bois

30 cm

CARACTÉRISTIQUES

- Tiroir pour cendres extractible
- Revêtement intérieur du foyer en Nordiker
- Porte et grille en fonte
- Air primaire et secondaire réglables
- Sans moteurs de ventilation
- Système de postcombustion (basses émissions)
- Possibilité de prélever l'air comburant de l'extérieur
- Vitre céramique
- Plat de feu baissé pour meilleure vision du feu
- Porte réversible
- Ventilation optionnelle avec Kit Wind Air

DÉTAIL



Foyer en Nordiker

TECHNOLOGIE

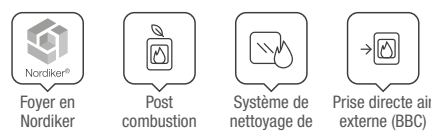

OPTIONS

	Code Article
	Kit cadre inserts Wide 6016181
	Kit piédestal 6016792
	Kit "Wind Air" 6016030
	Diffuseur Shade 6016005
	Diffuseur Wave 6016025
	Bague raccord air Bague Ø 150mm supplémentaire ventilation monobloc / raccord air 1130310



Insert à bois avec vue panoramique sur le feu - mod. INSERTO 100 WIDE

LA NOUVELLE GAMME DE PRODUITS

DÉDIÉS UNIQUEMENT

AUX REVENDEURS SPÉCIALISÉS

PRESTIGE

Line

LIÙ PIETRA / 220

TAHITI / 222

TAHITI EPS / 224

DANTE / 226

DANTE CON PORTALEGNA / 228

NOVA FORNO / 230

NOVA FORNO - STEEL / 232

MILLY / 234

ALASKA / 236

MONOBLOCCO 90PA / 239

LIÙ - PIETRA

Poêle à bois

A+ | 7,5 kW-N | 215 m³ | 7★

flamme
VERTE

ECODESIGN

BlmSchV

15a B-VG

PRESTIGE

Line

CARACTÉRISTIQUES



DONNÉES TECHNIQUES

Puissance nominale
7,5 kW-N

Rendement
86,5 %

Consommation horaire
2,0 kg/h

Dimensions (LxHxP)
528 x 1107 x 508 mm

Poids net
201 kg

Diamètre évacuation fumées (Ø)
130 mm S

Dimension bouche feu (LxH)
270 x 375 mm

Dimensions foyer (LxHxP)
295 x 420 x 310 mm

Longueur max bois
30 cm

Téléchargement
fiche technique



SCAN ME



Revêtement intérieur du foyer en fonte/Nordiker

FINITIONS

Revêtement en pierre naturelle provenant d'un seul bloc



Pierre naturelle

LA NORDICA • LIÙ PIETRA

Couleur Code Article

Pierre naturelle

7119375

TECHNOLOGIE



N.B. La fonte émaillée, lorsqu'elle est utilisée correctement, a une durée de vie presque illimitée et nécessite un entretien minimal.

TAHITI

Poêle à bois en fonte émaillée

A+ | 7,7 kW-N | 220 m³ | 7★

flamme
VERTE

ECODESIGN

BImSchV

15a B-VG

PRESTIGE

Line

CARACTÉRISTIQUES



DONNÉES TECHNIQUES

Puissance nominale
7,7 kW-N

Rendement
81,8 %

Consommation horaire
2,2 kg/h

Dimensions (LxHxP)
746 x 894 x 483 mm

Poids net
150 kg

Diamètre évacuation fumées (Ø)
150 mm S

Dimension bouche feu (LxH)
532 x 212 mm

Dimensions foyer (LxHxP)
585 x 290 x 255 mm

Longueur max bois
50 cm

Téléchargement
fiche technique



SCAN ME



Porte de chargement frontal et latéral

TECHNOLOGIE



N.B. La fonte émaillée, lorsqu'elle est utilisée correctement, a une durée de vie presque illimitée et nécessite un entretien minimal.

FINITIONS

Revêtement entièrement en fonte émaillée

LA NORDICA • TAHITI

Couleur	Code Article
 Noir antracite	7119615



Noir antracite

TAHITIEPS

Poêle à bois avec récupérateur de chaleur

A+ | 8,0 kW-N | 229 m³ | 7★

flamme
VERTE

ECODESIGN

BImSchV

15a B-VG

PRESTIGE

Line

CARACTÉRISTIQUES



DONNÉES TECHNIQUES

Puissance nominale
8,0 kW-N

Rendement
87,6 %

Consommation horaire
2,2 kg/h

Dimensions (LxHxP)
746 x 1373 x 483 mm

Poids net
154 kg

Diamètre évacuation fumées (Ø)
150 mm S

Dimension bouche feu (LxH)
532 x 212 mm

Dimensions foyer (LxHxP)
585 x 290 x 255 mm

Longueur max bois
50 cm

Téléchargement
fiche technique



SCAN ME

ÉQUIPEMENTS DE SÉRIE - TAHITIEPS



Tuyau EPS

Modèle avec système de récupération de chaleur



Porte de chargement frontal et latéral

TECHNOLOGIE



N.B. La fonte émaillée, lorsqu'elle est utilisée correctement, a une durée de vie presque illimitée et nécessite un entretien minimal.



FINITIONS

Revêtement entièrement en fonte émaillée



Noir antracite

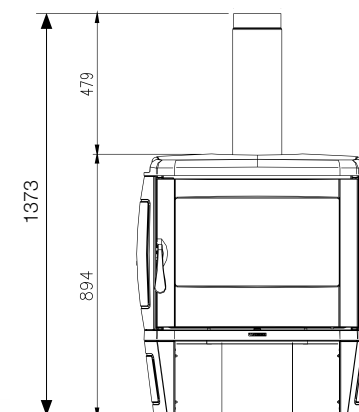

LA NORDICA • TAHITIEPS

Couleur	Code Article
Noir antracite	7119616

DANTE

Poêle à bois avec récupérateur de chaleur

A+ | 8,8 kW-N | 252 m³ | 7★

flamme
VERTE

ECODESIGN

BlmSchV

15a B-VG

PRESTIGE

Line

CARACTÉRISTIQUES

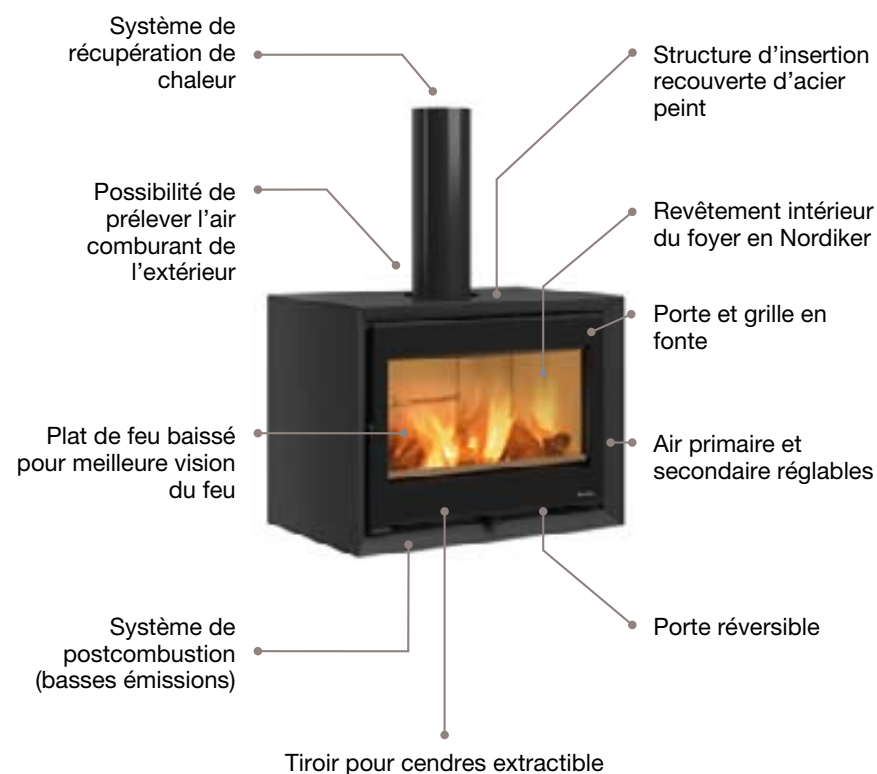

DONNÉES TECHNIQUES

Puissance nominale
8,8 kW-N

Rendement
85,5 %

Consommation horaire
2,4 kg/h

Dimensions (LxHxP)
822 x 1055 x 550 mm

Poids net
158 kg

Diamètre évacuation fumées (Ø)
160 mm S

Dimension bouche feu (LxH)
626 x 278 mm

Dimensions foyer (LxHxP)
652 x 295 x 350 mm

Longueur max bois
30 cm

Téléchargement
fiche technique



SCAN ME



ÉQUIPEMENTS DE SÉRIE

DANTE AVEC BANC (élément en option)
EXEMPLES DE COMBINAISON



Tuyau EPS

Modèle avec système de récupération de chaleur



Dimension avec banc (LxHxP)
1490 x 1525 x 540 mm

FINITIONS

Revêtement en acier émaillé



Noir Opaque

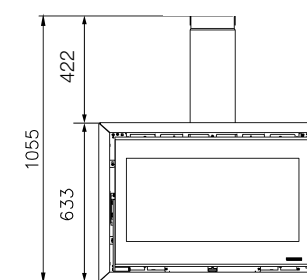

LA NORDICA • DANTE

Couleur	Code Article
■ Noir Opaque	7115000

OPTIONS

	Code Article
 Banc - Noir Opaque Dimensions (LxHxP) 1490x470x540 mm kg. 53,5	7115010

TECHNOLOGIE



DANTE CON PORTALEGNA

Poêle à bois avec récupérateur de chaleur

A+

8,8 kW-N | 252 m³ | 7★

flamme
VERTE

ECODESIGN

BlmSchV

15a B-VG

PRESTIGE

Line

CARACTÉRISTIQUES



DONNÉES TECHNIQUES

Puissance nominale
8,8 kW-N

Rendement
85,5 %

Consommation horaire
2,4 kg/h

Dimensions (LxHxP)
822 x 1480 x 553 mm

Poids net
183 kg

Diamètre évacuation fumées (Ø)
160 mm S

Dimension bouche feu (LxH)
626 x 278 mm

Dimensions foyer (LxHxP)
652 x 295 x 350 mm

Longueur max bois
30 cm

Téléchargement
fiche technique



SCAN ME



ÉQUIPEMENTS DE SÉRIE



Tuyau EPS

Modèle avec système de récupération de chaleur



FINITIONS

Revêtement en acier émaillé



Noir Opaque

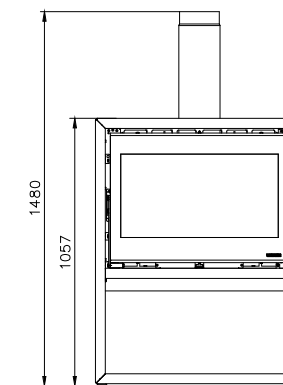

LA NORDICA • DANTE CON PORTALEGNA

Couleur Code Article

■ Noir Opaque

7115001

TECHNOLOGIE



NOVA FORNO

Poêle à bois avec four

A+ | 11,8 kW-N | 338 m³ | 7★

flamme
VERTE

ECODESIGN

BImSchV

15a B-VG

PRESTIGE

Line

CARACTÉRISTIQUES



DONNÉES TECHNIQUES

Puissance nominale
11,8 kW-N

Rendement
86,4 %

Consommation
3,2 kg/h

Dimensions (LxHxP)
559 x 1496 x 569 mm

Poids net
256 kg

Diamètre du conduit d'évacuation des fumées (Ø)
150 mm S

Dimensions de la sole foyer (LxH)
315 x 285 mm

Dimensions du foyer (LxHxP)
357 x 450 x 362 mm

Dimensions du four (LxHxP)
330 x 300 x 370 mm

Bûche, longueur maximale
30 cm

Téléchargement
fiche technique



SCAN ME

ÉQUIPEMENT DE SÉRIE



**POÊLE/PLAT FOUR
ÉMAILLÉE (1 PCE)**



**GRILLE DE FOUR CHROMÉE
(1 PCE)**

TECHNOLOGIE



N.B. La fonte émaillée, si utilisée correctement, a une durée de vie presque illimitée et nécessite peu d'entretien.



FINITIONS

Revêtement en faïence



Blanc mat

Bordeaux

LA NORDICA • NOVA FORNO

Couleur	Code Article
Blanc mat	7112801
Bordeaux	7112800

OPTIONS

	Code Article
Poêle/plat four émaillé Dimensions : 298x375 mm	1014024
Grille de four chromée Dimensions : 298x380 mm	1014100

NOVA FORNO - STEEL

Poêle à bois avec four

A+ | 11,8 kW-N | 338 m³ | 7★

flamme
VERTE

ECODESIGN

BlmSchV

15a B-VG

PRESTIGE

Line

New 2023

CARACTÉRISTIQUES

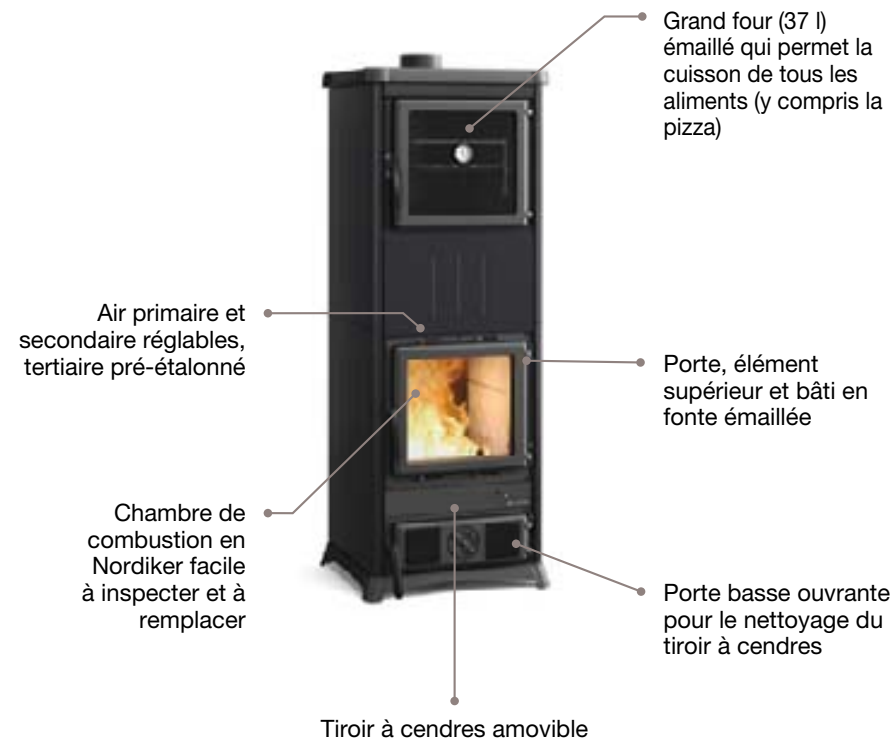

DONNÉES TECHNIQUES

Puissance nominale
11,8 kW-N

Rendement
86,4 %

Consommation
3,2 kg/h

Dimensions (LxHxP)
559 x 1496 x 569 mm

Poids net
217 kg

Diamètre du conduit d'évacuation des fumées (Ø)
150 mm S

Dimensions de la sole foyer (LxH)
315 x 285 mm

Dimensions du foyer (LxHxP)
357 x 450 x 362 mm

Dimensions du four (LxHxP)
330 x 300 x 370 mm

Bûche, longueur maximale
30 cm

Téléchargement
fiche technique



SCAN ME



ÉQUIPEMENT DE SÉRIE



**POÊLE/PLAT FOUR
ÉMAILLÉE (1 PCE)**



**GRILLE DE FOUR CHROMÉE
(1 PCE)**

TECHNOLOGIE



N.B. La fonte émaillée, si utilisée correctement, a une durée de vie presque illimitée et nécessite peu d'entretien.

FINITIONS

Revêtement en acier émaillé





Noir antracite





Panna

LA NORDICA • NOVA FORNO - STEEL

Couleur	Code Article
 Noir antracite	7112805
 Panna	7112806

OPTIONS

	Code Article
 Poêle/plat four émaillé Dimensions : 298x375 mm	1014024
 Grille de four chromée Dimensions : 298x380 mm	1014100

CARACTÉRISTIQUES

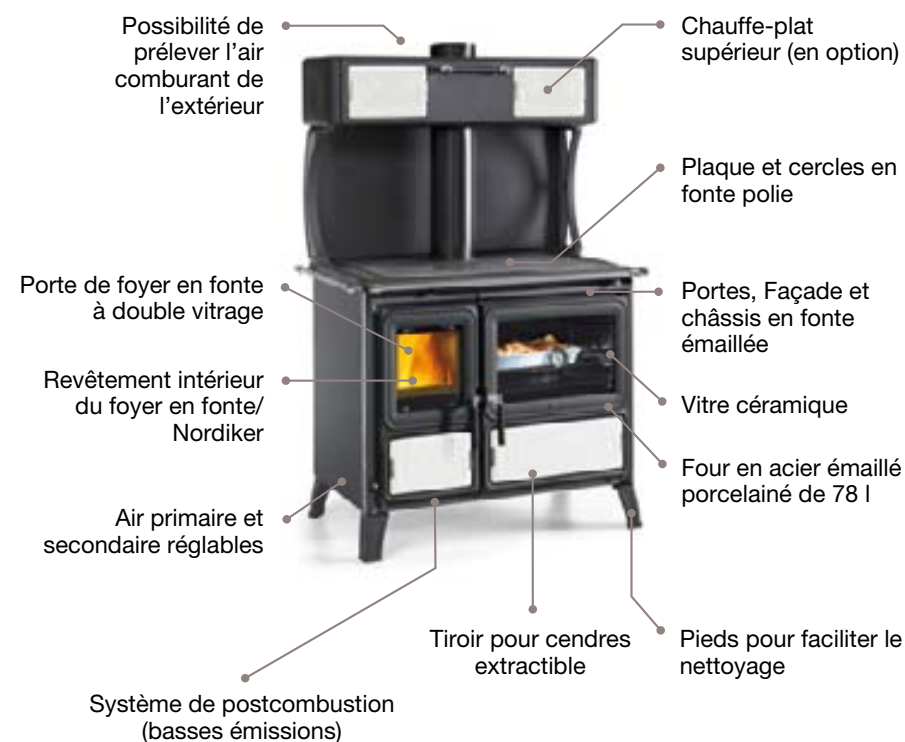

DONNÉES TECHNIQUES

Puissance nominale
8,7 kW-N

Rendement
89,1 %

Consommation horaire
2,3 kg/h

Dimensions (LxHxP)
1050 x 865 x 670 mm (Chaque-plat en option)

Poids net
217 kg (Chaque-plat en option)

Diamètre évacuation fumées (Ø)
150 mm P/S

Dimension bouche feu (LxH)
240 x 185 mm

Dimensions foyer (LxHxP)
270 x 287 x 455 mm

Dimensions four (LxHxP)
436 x 418 x 430 mm

Longueur max bois
30 cm

Téléchargement
fiche technique



SCAN ME

ÉQUIPEMENTS DE SÉRIE

OPTIONAL



Plat du four émaillé (1 pièce)



Grille four inox (1 pièce)



Chaque-plat (optional): Intérieur en pierre lavique et acier inox destinés à entrer en contact avec les denrées alimentaires.

TECHNOLOGIE



N.B. La fonte émaillée, lorsqu'elle est utilisée correctement, a une durée de vie presque illimitée et nécessite un entretien minimal.



FINITIONS

Revêtement en acier émaillé et faïence



Bordeaux



Blanc Infinity



Dimensions
(LxHxP 987x710x370mm)

LA NORDICA • MILLY

Couleur	Code Article
Bordeaux	7018000
Blanc Infinity	7018003

OPTIONS

	Code Article
Chaque-plat Bordeaux Dimensions (LxHxP) 987x710x370mm Attention: le tuyau n'est pas inclus	7018010
Chaque-plat Blanc Infinity Dimensions (LxHxP) 987x710x370mm Attention: le tuyau n'est pas inclus	7018013
Plat du four émaillé Dimensions: mm. 386x426	1017229
Grille four inox Dimensions: mm. 410x427	1017109

ALASKA

Cuisinière à bois

A+ | 12,0 kW-N | 344 m³ | 7★

flamme
VERTE

ECODESIGN

BlmSchV

15a B-VG

PRESTIGE

Line

CARACTÉRISTIQUES



DONNÉES TECHNIQUES

Puissance nominale
12,0 kW-N

Rendement
88,6 %

Consommation
3,2 kg/h

Dimensions (LxHxP)
1307 x 860 x 705 mm

Poids net
350 kg

Diamètre du conduit d'évacuation des fumées (Ø)
150 mm P/S

Dimensions de la sole foyer (LxH)
405 x 278 mm

Dimensions du foyer (LxHxP)
400 x 340 x 460 mm

Dimensions du four (LxHxP)
434 x 418 x 430 mm

Bûche, longueur maximale
30 cm

Téléchargement
fiche technique



SCAN ME



ÉQUIPEMENT DE SÉRIE



**POÊLE/PLAT FOUR
ÉMAILLÉE (1 PCE)**



GRILLE INOX (1 PCE)



**GRILLE DE FOUR CHROMÉE
(1 PCE)**

OPTIONS



Main courante et extrémités chromées

TECHNOLOGIE



N.B. La fonte émaillée, si utilisée correctement, a une durée de vie presque illimitée et nécessite peu d'entretien.

FINITIONS

Revêtement en fonte et en acier émaillé



Noir vitrifié

DÉTAIL

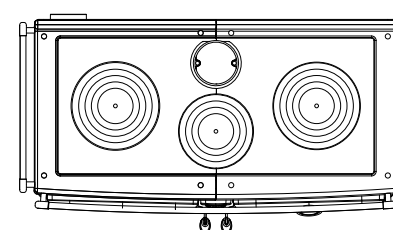

Plaque avec trois cercles

LA NORDICA • ALASKA

Couleur	Code Article
Noir vitrifié	7016050

OPTIONS

	Code Article
Poêle/plat four émaillé Dimensions : 386x426 mm	1017229
Grille inox à 2 modules lavables au lave-vaisselle	7016150
Poêle/plat four émaillé Dimensions : 385x294 mm à placer sur le grill	1119000
Grille four inox Dimension: mm. 410x427	1017109

MONOBLOCCO 90PA

Monoblocco à bois pour cheminées

A+ | 13,2 kW-N | 378 m³ | 7★

flamme
VERTE

ECODESIGN

BImSchV

15a B-VG

PRESTIGE

Line

CARACTÉRISTIQUES

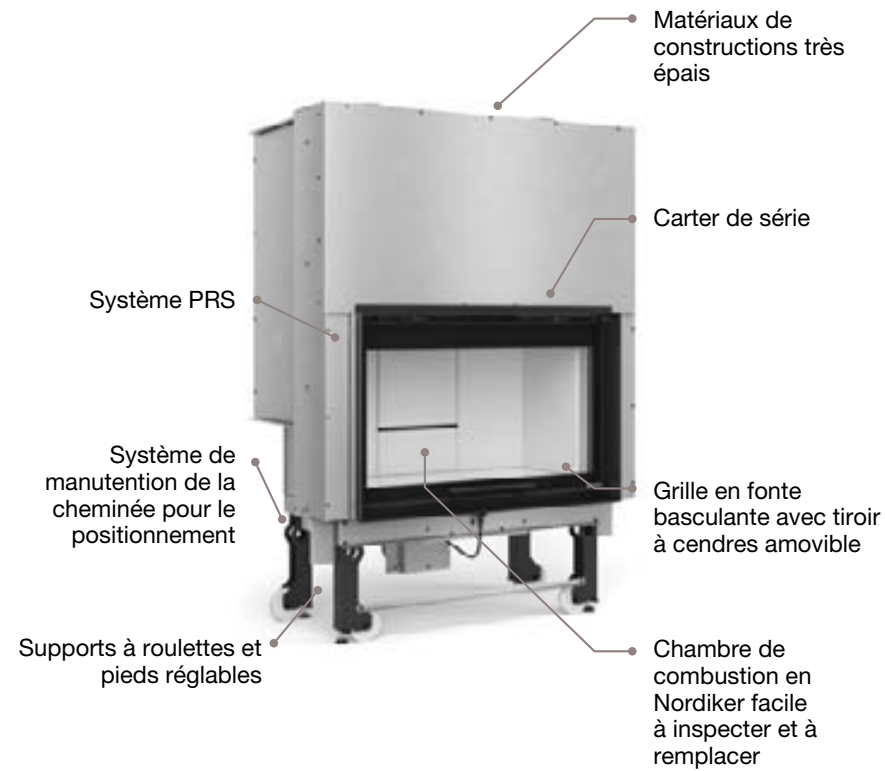

DONNÉES TECHNIQUES

Puissance nominale
13,2 kW-N

Rendement
86,5 %

Consommation
3,6 kg/h

Dimensions (LxHxP)
1105 x 1590-1630 x 650 mm

Poids net
320 kg

Diamètre du conduit d'évacuation des fumées (Ø)
180 mm

Dimensions de la sole foyer (LxH)
830 x 350 mm

Dimensions du foyer (LxHxP)
815 x 480 x 325 mm

Bûche, longueur maximale
50 cm

Téléchargement
fiche technique



SCAN ME



DÉTAIL



Mouvement de la porte avec un nouveau système fluide et doux (translations en phase de levage)

TECHNOLOGIE

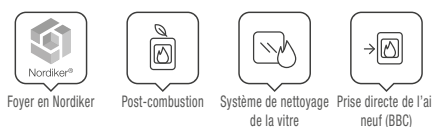

FINITIONS



LA NORDICA • MONOBLOCCO 90PA

Couleur	Code Article
	6118200

OPTIONS

	Code Article
Kit cadre Inox	6118290
Kit « Wind Air »	6016030
Diffuseur Shade	6016005
Diffuseur Wave	6016025

LA SOLUTION IDÉALE

POUR FACILITER



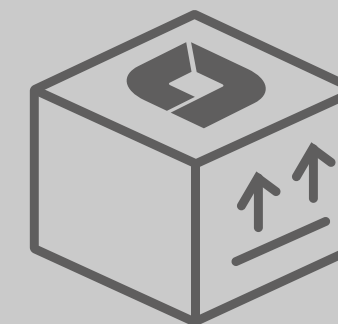

L'INSTALLATION ET L'UTILISATION

DE NOS PRODUITS



Pour satisfaire même les
clients les plus exigeants, nous
avons enrichi notre catalogue
d'accessoires importants



CADRES

Description	Équipement pour:	Code Article
 <p>Cornice FAÏENCE Oro Craquelé</p> <p>Cadre en céramique couleur oro craquelé 80</p>	<ul style="list-style-type: none"> • Inseto 80 PRS Crystal - Ventilato • Inseto 80 Crystal Evo 2.0 - Ventilato • Inseto 80 High Pressure 	6016887
<p>Cadre en céramique couleur oro craquelé 100</p>	<ul style="list-style-type: none"> • Focolare 100 Bifacciale 	6016077
 <p>Cornice FAÏENCE Madreperla</p> <p>Cadre en céramique couleur Madreperla 80</p>	<ul style="list-style-type: none"> • Inseto 80 Crystal Evo 2.0 - Ventilato • Inseto 80 High Pressure • Inseto 80 PRS Crystal - Ventilato 	6016883
<p>Cadre en céramique couleur Madreperla 100</p>	<ul style="list-style-type: none"> • Focolare 100 Bifacciale 	6016073
 <p>Cornice Origami BLANC Infinity</p> <p>Cadre en faïence rugueuse Blanc Infinity 80</p>	<ul style="list-style-type: none"> • Inseto 80 PRS Crystal - Ventilato • Inseto 80 Crystal Evo 2.0 - Ventilato • Inseto 80 High Pressure 	6016884
 <p>Cornice Steel</p> <p>Cadre en acier verni Anthracite 3 Lati</p>	<ul style="list-style-type: none"> • Inseto 70 4.0 - Ventilato • Inseto 70 L 4.0 - Ventilato 	6016791
<p>Cadre en acier verni Anthracite 70</p>	<ul style="list-style-type: none"> • Inseto 70 Crystal - Ventilato 	6016798
<p>Cadre en acier verni Anthracite 80</p>	<ul style="list-style-type: none"> • Inseto 80 PRS Crystal - Ventilato • Inseto 80 Crystal Evo 2.0 - Ventilato • Inseto 80 High Pressure 	6016899
<p>Cadre en acier verni Anthracite 100</p>	<ul style="list-style-type: none"> • Focolare 100 Bifacciale 	6016099
<p>Cadre en acier verni Anthracite 90PA</p>	<ul style="list-style-type: none"> • Monoblocco 90PA 	6118291

CADRES

Description	Équipement pour:	Code Article
 <p>Cornice Wendy 100*</p> <p>Éléments latéraux en céramique bordeaux, éléments centraux en crystal noir.</p>	<ul style="list-style-type: none"> • Focolare 100 Bifacciale 	6016090
 <p>Cornice Inox</p> <p>Cadre en acier inoxydable satiné 70 Wide</p>	<ul style="list-style-type: none"> • Inseto 70 Wide • Inseto 70 PRS Wide 	6016960
<p>Cadre en acier inoxydable satiné 80 Wide</p>	<ul style="list-style-type: none"> • Inseto 80 Wide • Inseto 80 PRS Wide 	6016860
<p>Cadre en acier inoxydable satiné 100 Wide</p>	<ul style="list-style-type: none"> • Inseto 100 Wide 	6016180
<p>Cadre en acier inoxydable satiné 90PA</p>	<ul style="list-style-type: none"> • Monoblocco 90PA 	6118290
<p>Cadre en acier inoxydable satiné 1000 Evo</p>	<ul style="list-style-type: none"> • Monoblocco 1000 Evo 	6118180

ACCESSOIRES - POÊLES

Description	Code Article
 <p>Plaques de protection chaleur postérieure Plaques de protection chaleur postérieure pour le poêle Marlana</p> <p>Plaques de protection chaleur à monter à l'arrière du poêle permettant de réduire la distance entre l'appareil et des parois inflammables jusqu'à 10 cm</p>	7119353
 <p>Banc Noir mat pour Dante Dimension (LxHxP) 1490x470x550 mm, 53,5 Kg</p>	7115010

ACCESSOIRES - VENTILATION

Description	Code Article
 <p>Bague raccord air Bague Ø 150mm supplémentaire ventilation monobloc / raccord air -A- 1130310 Bague Ø 120mm supplémentaire ventilation / raccord air -B- 1130100 Bague Ø 100 mm raccord air. Disponible pour: • Emiliana • Fedora • TermoRossella Plus EVO DSA 4.0 • Concita 2.0 -C- 6035510</p>	
 <p>Goulottes ventilation Goulotte ventilation réglable blanche Ø 120mm dimension 150x150mm -A- 6016000 Goulotte ventilation réglable blanche Ø 150mm dimension 175x175mm -B- 6017000 Goulotte ventilation réglable blanche Ø 150mm dimension 175x350mm -C- 6017001 Goulotte ventilation blanche dimension 120x230mm -D- 6017002</p>	
 <p>Collier de serrage Collier de serrage inox Ø 60-175 6016010</p>	
 <p>Tube aluminium annexé Tube aluminium annexé L. 1500 mm Ø 100 mm -A- 6017103 Tube aluminium annexé L. 1500 mm Ø 120 mm -B- 6017104 Tube aluminium annexé L. 1500 mm Ø 150 mm -C- 6017105</p>	



KIT VENTILATION "WIND AIR"

Description	Code Article
 <p>Kit "Wind Air" Kit "Wind Air" pour deux points air, accessoires fournis et diffuseurs exclus. Disponible pour les produits de ligne inserts, cheminées et monoblocs.</p> <p>Le kit comprend:</p> <ul style="list-style-type: none"> • unité centrale de réglage numérique • boîtier mural blanc de support pour l'unité centrale • 2 groupes moteur • 2 supports angulaires pour groupes moteur • 2 bagues raccord air, Ø 120 mm • 2 Tubes aluminium annexé L. 1500 mm, Ø 120 mm • 4 Colliers de serrage inox Ø 60-175 	6016030

KIT VENTILATION "WIND AIR"

Description	Code Article
 <p>Kit régulateur « Wind Air » (supplémentaire) Régulateur supplémentaire pour le contrôle d'une bouche du kit Wind Air de manière indépendante et la gestion de la température dans un autre environnement séparé.</p> <p>Le kit comprend:</p> <ul style="list-style-type: none"> • Boîtier externe • Régulateur avec câble d'alimentation et vis pour la fixation • Plaque • Sonde de température avec câble électrique (2,5 m) 	6016031
 <p>Diffuseur Shade pour système "Wind Air" / Diffuseur Wave pour système "Wind Air" Diffuseur Shade pour système « Wind Air » à réglage fixe. Blanc brillant (1 pièce) -A- 6016005 Diffuseur Wave pour système « Wind Air » à réglage fixe. Blanc gaufré (1 pièce) -B- 6016025</p>	





KIT VENTILAZIONE

Description	Code Article
 <p>Kit ventilation pour Focolare (Foyer) 70 Kit ventilation pour Focolare (Foyer). Capacité du ventilateur à bouche libre 650 mc/h. Disponible pour:</p> <ul style="list-style-type: none"> • Focolare 70 piano* 6017792 * Achat requis Carter Foyer (cod. 6017790) • Focolare 60 piano Evo** 6017791 ** Achat requis Carter Foyer (cod. 6017780) 	
 <p>Kit ventilation pour Monobloc Kit ventilation pour Monobloc. Capacité du ventilateur à bouche libre 650 mc/h. Disponible pour:</p> <ul style="list-style-type: none"> • Monoblocco 800 Angolo 6018090 	
 <p>Kit ventilation Inserti / Focolare Kit ventilation. Capacité du ventilateur à bouche libre 400 mc/h. Disponible pour:</p> <ul style="list-style-type: none"> • Inserto 60 4.0* • Focolare 80 bif. Hybrid • Inserto 70 4.0* • Focolare 100 bifacciale • Inserto 70 H49 4.0* • Inserto 70 L 4.0* • Inserto 80 PRS Crystal • Inserto 80 Crystal Evo 2.0 <p>1318000</p> <p>* Achat supplémentaire nécessaire de 2 bagues Ø 120mm (voir code article 1130087)</p>	

ACCESSOIRES INSERTS & FOYERS

Description	Code Article
 <p>Kit cadres • Inserto 60 4.0 6016690 • Inserto 70 4.0 • Inserto 70 L 4.0 6016790 • Inserto 70 H49 4.0 6016799</p>	

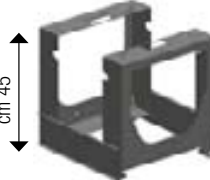

ACCESSOIRES INSERTS & FOYERS

Description	Code Article
 <p>Kit cadre inserts Wide</p> <p>Kit cadres Insert 70 Wide. Disponible pour:</p> <ul style="list-style-type: none"> • Inserto 70 Wide • Inserto 70 PRS Wide <p>Kit cadres Insert 80 Wide. Disponible pour:</p> <ul style="list-style-type: none"> • Inserto 80 Wide 2.0 • Inserto 80 EPS Wide <p>Kit cadres Insert 100 Wide. Disponible pour:</p> <ul style="list-style-type: none"> • Inserto 100 Wide 	<p>6016961</p> <p>6016861</p> <p>6016181</p>
 <p>Carter optionnel Focolare (Foyer) / Monoblocco (Monobloc)</p> <p>Carter optionnel. Disponible pour:</p> <ul style="list-style-type: none"> • Focolare 60 piano Evo <p>Carter optionnel. Disponible pour:</p> <ul style="list-style-type: none"> • Focolare 70 piano <p>Carter optionnel. Disponible pour:</p> <ul style="list-style-type: none"> • Monoblocco 1000 EVO 	<p>-A- 6017780</p> <p>-A- 6017790</p> <p>-B- 6118190</p>
 <p>Kit piédestal</p> <p>Kit piédestal. Disponible pour:</p> <ul style="list-style-type: none"> • Inserto 60 4.0 - Ventilato • Inserto 70 4.0 - Ventilato • Inserto 70 H49 4.0 - Ventilato • Inserto 70 L 4.0 - Ventilato • Inserto 70 Wide • Inserto 70 PRS Wide • Inserto 80 Crystal Evo 2.0 - Vent. • Inserto 80 High Pressure • Inserto 80 PRS Crystal • Inserto 80 Wide 2.0 • Inserto 80 EPS Wide • Inserto 100 Wide 	<p>6016792</p>
 <p>Kit optionnel air externe</p> <p>Kit optionnel air externe. Disponible pour:</p> <ul style="list-style-type: none"> • Inserto 50 Verticale Crystal BII <p>Kit optionnel air externe. Disponible pour:</p> <ul style="list-style-type: none"> • Inserto 80 Crystal Evo 2.0 • Inserto 80 PRS Crystal 	<p>6016040</p> <p>6016041</p>
 <p>Boite pour le bois</p> <p>Dimensions: mm. 498x556x524. Capacité 80 litres.</p> <p>Disponible pour:</p> <ul style="list-style-type: none"> • Inserto 80 Crystal Evo 2.0 - Vent. • Inserto 80 PRS Crystal 	<p>6016590</p>



ACCESSOIRES CUISSON

Description	Code Article
 <p>Grille inox</p> <p>Grille inox à 2 modules avec poignées amovibles.</p> <p>Disponible pour:</p> <ul style="list-style-type: none"> • Cucinotta • Alaska 	<p>7016150</p>
 <p>Tournebroche</p> <p>Tournebroche 60 cm avec moteur électrique. Disponible pour:</p> <ul style="list-style-type: none"> • TermoCamino WF PLUS DSA 	<p>6012010</p>





ACCESSOIRES CUISSON

Description	Code Article
 <p>Bassin inox</p> <p>Bassin inox 3,5. Disponible pour:</p> <ul style="list-style-type: none"> • Rosetta BII • Rosetta Sinistra BII • Family 3,5 • Rosetta Sinistra BII Steel <p>Bassin inox 4,5. Disponible pour:</p> <ul style="list-style-type: none"> • Rosa 4.0 • Rosa 5.0 • Sovrana Easy Evo 2.0 • TermoRosa • TermoSovrana • Rosa Reverse • Family 4,5 • Rosa Sinistra Reverse 	<p>1013950</p> <p>1014950</p>
 <p>Grille four inox</p> <p>Grille four inox. Dimension: mm. 410x427. Disponible pour:</p> <ul style="list-style-type: none"> • America • Rosa XXL • Suprema 4.0 • Milly • Alaska <p>Grille four inox. Dimension: mm. 340x400. Disponible pour:</p> <ul style="list-style-type: none"> • Vicenza EVO <p>Grille four inox. Dimension: mm. 520x413. Disponible pour:</p> <ul style="list-style-type: none"> • Verona XXL <p>Grille four inox. Dimension: mm. 298x380. Disponible pour:</p> <ul style="list-style-type: none"> • Rossella Plus Forno Evo • Sovrana Easy Evo 2.0 • Family 4,5 • Rosa 4.0 • Rosa 5.0 • TermoRossella Plus Forno DSA 4.0 • TermoSovrana DSA • Nova Forno • TermoRosa DSA • Rosa L • Mammy • TermoSuprema Compact DSA • TermoRosa XXL DSA 4.0 <p>Grille four chromée. Dimensions: mm. 234x380. Disponible pour:</p> <ul style="list-style-type: none"> • Rosetta BII • Rosetta Sinistra BII • Rosa Reverse • Rosa Sinistra Reverse • Rosetta Sinistra BII Steel • Family 3,5 <p>Grille four chromée. Dimensions: mm. 420x298. Disponible pour:</p> <ul style="list-style-type: none"> • Isotta Forno Evo <p>Grille four chromée. Dimensions: mm. 318x405. Disponible pour:</p> <ul style="list-style-type: none"> • Venezia 	<p>1017109</p> <p>7016158</p> <p>7016566</p> <p>1014100</p> <p>1014110</p> <p>7119151</p> <p>7016710</p>
 <p>Plat du four émaillé</p> <p>Dimensions: mm. 298x375. Disponible pour:</p> <ul style="list-style-type: none"> • Family 4,5 • Mammy • Rosa 4.0 • Rosa 5.0 • Rosa L • Rossella Plus Forno Evo • Sovrana Easy Evo 2.0 • TermoRosa DSA • Nova Forno • TermoRossella Plus Forno DSA 4.0 • TermoSovrana DSA • TermoSuprema Compact DSA • Venezia • TermoRosa XXL DSA 4.0 <p>Dimensions: mm. 232x390. Disponible pour:</p> <ul style="list-style-type: none"> • Family 3,5 • Rosa Reverse • Rosa Sinistra Reverse • Rosetta BII • Rosetta Sinistra BII • Rosetta Sinistra BII Steel <p>Dimensions: mm. 386x426. Disponible pour:</p> <ul style="list-style-type: none"> • Rosa XXL • Suprema 4.0 • Milly • Alaska <p>Dimensions: mm. 210x301. Disponible pour:</p> <ul style="list-style-type: none"> • Gemma forno <p>Dimensions: mm. 255x348. Disponible pour:</p> <ul style="list-style-type: none"> • Ester forno Evo <p>Dimensions: mm. 385x294. Disponible pour:</p> <ul style="list-style-type: none"> • Isotta Forno Evo • Vicenza Evo • Alaska (à placer sur le gril) <p>Dimensions: mm. 490x318. Disponible pour:</p> <ul style="list-style-type: none"> • Verona XXL 	<p>1014024</p> <p>1210610</p> <p>1017229</p> <p>1111105</p> <p>1013024</p> <p>1119000</p> <p>1119113</p>



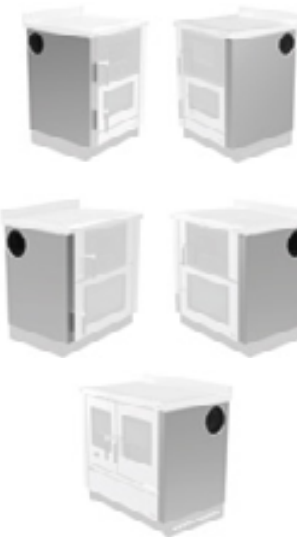
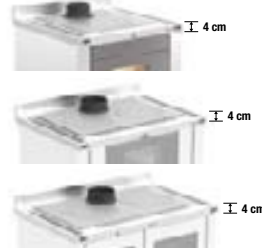



ACCESSOIRES CUISSON

Description	Code Article
 <p>Kit grille d'élévation</p> <p>Kit grille d'élévation:</p> <ul style="list-style-type: none"> • Rosa 4.0 • Rosa 5.0 <p>Kit grille d'élévation:</p> <ul style="list-style-type: none"> • Rosetta BII • Rosetta Sinistra BII • Rosetta Sinistra BII Steel 	<p>-A- 1035402</p> <p>-A- 1033402</p>
 <p>Kit pour le levage du gril mobile</p> <ul style="list-style-type: none"> • TermoRosa XXL DSA 4.0 	<p>-B- 7017590</p>
 <p>Kit plaque de cuisson en fonte polie</p> <p>Kit plaque de cuisson en fonte polie avec 2 couvercles en fonte émaillée vitrifiée noir. Disponible pour:</p> <ul style="list-style-type: none"> • Suprema 4.0 • TermoSuprema Compact DSA 	<p>7015784</p>

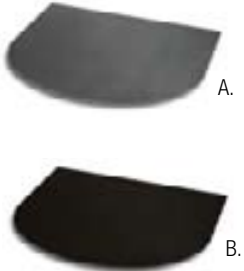

ACCESSOIRES CUISSON

Description	Code Article
 <p>Kit couvercle Kit couvercle. Disponible pour: • Sovrana Easy Evo 2.0 • Family 4,5 Kit couvercle. Disponible pour: • Family 3,5</p>	7014515 7013010
<p>Côtés pour l'installation de sortie des fumées latérale</p>  <p>Vicenza Evo Antracite - Côté avec trou à droite Vicenza Evo Antracite - Côté avec trou à gauche Vicenza Evo Inox - Côté avec trou à droite Vicenza Evo Inox - Côté avec trou à gauche Verona XXL Antracite - Côté avec trou à droite Verona XXL Antracite - Côté avec trou à gauche Verona XXL Inox - Côté avec trou à droite Verona XXL Inox - Côté avec trou à gauche Venezia Antracite - Côté avec trou à droite Venezia Inox - Côté avec trou à droite</p>	7026198 7026199 7026111 7026112 7026196 7026197 7026250 7026262 7026381 7026314
<p>Top de 4 cm de haut</p>  <p>Vicenza Evo - Top de 4 cm Inox Verona XXL - Top de 4 cm Inox Venezia - Top de 4 cm Inox</p>	7046102 7046201 7046302
<p>Kit plan vitrocéramique</p>  <p>Kit plan vitrocéramique pour cuisinière Vicenza Evo Kit plan vitrocéramique pour cuisinière Verona XXL- Rosa L Kit plan vitrocéramique pour cuisinière Venezia</p>	7016130 7016255 7016430
<p>Chauffe-plat</p>  <p>Milly - Bordeaux Dimensions: mm. 987x710x370 Milly - Blanc Infinity Dimensions: mm. 987x710x370</p>	7018010 7018013
<p>Main courante et extrémités chromées - Alaska</p>  <p>Main courante et extrémités chromées - Alaska</p>	7016057





ACCESSOIRES

Description	Code Article
 <p>Éponge Dry Wiper Spéciale pour le nettoyage à sec de la vitre céramique des poêles et des cheminées. Boîte complète de 14 éponges Dry Wiper</p>	7110003
 <p>Présentoir complet de 12 Spazzacamino Pal Box Ramoneur, accessoire pour le nettoyage des poêles, des cheminées et des barbecues Palbox avec 12 unités Spazzacamino</p>	5011110 5011112
 <p>WindFire WindFire Allumeur à gaz et soufflerie d'air électrique alimentée par batterie.</p>	7110001
 <p>Bombe spray anthracite Bombe spray anthracite 600° Senothem 400 ml</p>	1028032
 <p>Plaques de sol Plaques de sol 1000x900x2.5 mm -A- Plaques de sol 900x800x2.5 mm -A- Plaques de sol 700x600x2.5 mm -A- Plaques de sol crystal noir 990x900x8 mm -B- Plaques de sol crystal noir 900x800x8 mm -B- Plaques de sol crystal noir 700x600x8 mm -B-</p>	1018262 1018263 1018264 7118162 7118163 7118164
 <p>Plaques de sol Plaques de sol crystal noir ø 1000x8 mm</p>	7118154





ACCESSOIRES FUMISTERIE

Description	Code Article
 <p>Registre pour cheminée Registre pour cheminée Ø 200 mm Registre pour cheminée Ø 250 mm</p>	1018670 1018680
 <p>Raccord anti-condensation Raccord anti-condensation 2 mm * Ø 120 mm Raccord anti-condensation 2 mm * Ø 130 mm Raccord anti-condensation 2 mm * Ø 150 mm Raccord anti-condensation 2 mm * Ø 160 mm Raccord anti-condensation 2 mm * Ø 200 mm Raccord anti-condensation 2 mm * Ø 250 mm</p>	1018512 1018513 1018515 1018516 1018520 1018525
 <p>Tuyau Tuyau ø 160 mm L. 1000 épaisseur 1,2 mm Tuyau ø 160 mm L. 500 épaisseur 1,2 mm Tuyau ø 160 mm L. 250 épaisseur 1,2 mm</p>	1018610 1018605 1018625











ACCESSOIRES FUMISTERIE

Description	Code Article
 <p>Tuyau télescopique</p> <p>Tuyau télescopique Ø 160 mm épaisseur 1,2 mm</p>	1018640
 <p>Courbe</p> <p>Courbe 90° ø 160 mm épaisseur 1,2 mm</p>	1018630
 <p>Rosace</p> <p>Rosace ø 160 mm</p>	1018650
 <p>Anneau</p> <p>Anneau ø 160 mm</p>	1018660

ACCESSOIRES THERMOPRODUITS

Description	Code Article
 <p>Modulo All Inclusive Universale DSA 2.0</p> <p>Système pour la production d'eau chaude sanitaire. Le module est équipé avec:</p> <ul style="list-style-type: none"> • Accumulateur 80lt • Régulateur de contrôle • 2 circulateur fonte • 2 vases d'expansion 8lt • Fluxostat • E'changeur 20 plaques • Vanne a 3 voies • Vanne d'évacuation • Vanne DSA • 2 vannes de sécurité 3bar • Manomètre • Display à contrôle à distance <p>Dimensions: 458x876x674 Kg 100 W 100</p>	7015595
 <p>Kit séparateur installation 2.0</p> <p>Kit séparateur installation hydraulique A/C 2.0 (non compatible avec la Chaudière LNK40)</p> <p>N.B.: il est recommandé de faire une évaluation préventive sur le bon dimensionnement par un capteur</p>	6012027
 <p>Régulateur numérique ThermoProduits</p> <p>Régulateur numérique ThermoProduits</p>	6012100
 <p>Vanne autom. ouverture air décharge latéral</p> <p>Vanne autom. ouverture air décharge latéral</p>	6013001

ACCESSOIRES THERMOPRODUITS

Description	Code Article
 <p>Vanne de sécurité</p> <p>Vanne de sécurité 1,5 bar avec membrane EPM</p> <p>Vanne de sécurité 3,0 bar avec membrane EPM</p>	6013002 6013003
 <p>Plongeur pour application therm. controle 1/2''</p> <p>Plongeur pour application therm. controle 1/2''</p>	6012004
 <p>Echangeur 20 plaques</p> <p>Echangeur 20 plaques</p>	6013004
 <p>Echangeur 30 plaques</p> <p>Echangeur 30 plaques</p>	6013005
 <p>Vanne à 3 voies</p> <p>Vanne à 3 voies motorisée 3/4''</p>	6013006
 <p>Flussostat</p> <p>Flussostat</p>	6013007
 <p>Vanne mélangeuse anticondensation</p> <p>Vanne mélangeuse anti-condensation pour circuit de recirculation 55°C raccord 1''</p>	7118402
 <p>Vanne mélangeuse anticondensation 60°</p> <p>Vanne mélangeuse anti-condensation pour circuit de recirculation 60°C raccord 1''</p> <p>Disponible pour: Chaudières Série LNK EVO</p>	7118404
 <p>Vanne automatique de décharge thermique DSA</p> <p>Vanne automatique de décharge thermique DSA pour combustibles solides. Connection 3/4'' femme</p>	7118410
 <p>Boîtier régulateur</p> <p>Boîtier mural blanc. Adapté pour:</p> <ul style="list-style-type: none"> • Régulateur pour inserts • Régulateur numérique ThermoProduits 	6012101

INDEX PRODUITS À GRANULÉS

N° page	Description article	Finition Couleur	Code Article	DM186	Conto termico 2.0 (Coefficiente premiante)	Flamme Verte	DTA	BlmSchV	15a B-VG	Ecodesign
12	AMIKA	BLANC	1283501	★★★★	1,5	7★	✓	✓	✓	✓
		NOIR	1283502							
		PIERRE NATURELLE	1283503							
23	ANNABELLA AD EVO	BLANC	1280104	★★★★	1,5	7★		✓	✓	✓
		NOIR	1280105							
		TORTORA	1280106							
46	COMFORT IDRO L80		1282000	★★★★	1,5	7★		✓	✓	✓
42	COMFORT P70 AIR		1283400	★★★★	1,5	7★		✓	✓	✓
41	COMFORT P70 AIR H49		1285800	★★★★	1,5	7★		✓	✓	✓
44	COMFORT P70 AIR PLUS		1283450	★★★★	1,5	7★		✓	✓	✓
43	COMFORT P85		1283300	★★★★	1,5	7★		✓	✓	✓
45	COMFORT P85 PLUS		1283350	★★★★	1,5	7★		✓	✓	✓
34	COSTANZA IDRO	BLANC	1282901	★★★★	1,5	7★		✓	✓	✓
		BORDEAUX	1282900							
		IVOIRE	1285501							
15	DAHIANA VFS	BORDEAUX	1285500	★★★★	1,5	7★		✓	✓	✓
		BRONZE	1285503							
		NOIR	1285502							
		IVOIRE	1285551							
24	DAHIANA PLUS VFS	BORDEAUX	1285550	★★★★	1,5	7★		✓	✓	✓
		BRONZE	1285553							
		NOIR	1285552							
		IVOIRE	1285551							
38	DIADEMA IDRO EVO	BORDEAUX	1276804	★★★★	1,5	7★		✓		✓
9	GIUSY EVO 2.0	BLANC	1280509	★★★★	1,5	7★		✓	✓	✓
		BORDEAUX	1280508							
		NOIR	1280510							
		PARCHEMIN	1280511							
19	GIUSY PLUS EVO 2.0	BLANC	1280557	★★★★	1,5	7★		✓	✓	✓
		BORDEAUX	1280556							
		NOIR	1280558							
35	ISIDE IDRO H15	BLANC	1286502	★★★★	1,5	7★		✓	✓	✓
		BORDEAUX	1286500							
		PARCHEMIN	1286501							
		AMETISTA	1286503							
8	KETTY EVO 2.0	BLANC	1280213	★★★★	1,5	7★		✓	✓	✓
		BORDEAUX	1280212							
		NOIR	1280215							
		PARCHEMIN	1280214							
13	KLAUDIA	IVOIRE	1284900	★★★★	1,5	7★		✓	✓	✓
		BORDEAUX	1284901							
		NOIR	1284902							
20	KLAUDIA PLUS	IVOIRE	1284950	★★★★	1,5	7★		✓	✓	✓
		BORDEAUX	1284951							
		NOIR	1284952							
17	LUCIA	BLANC	1283201	★★★★	1,5	7★		✓	✓	✓
		BORDEAUX	1283200							
		TORTORA	1283202							
29	LUCIA PLUS	BLANC	1283251	★★★★	1,5	7★		✓	✓	✓
		BORDEAUX	1283250							
		TORTORA	1283252							

INDEX PRODUITS À GRANULÉS

N° page	Description article	Finition Couleur	Code Article	DM186	Conto termico 2.0 (Coefficiente premiante)	Flamme Verte	DTA	BlmSchV	15a B-VG	Ecodesign
7	LUISELLA	BORDEAUX	1282700	★★★★	1,2	7★		✓	✓	✓
		NOIR	1282701							
		BLANC	1283004							
21	MARILENA PLUS AD	CRYSTAL BLANC	1283007	★★★★	1,5	7★		✓	✓	✓
22		CRYSTAL FUME'	1283008							
		NOIR	1283005							
		PIERRE NATURELLE	1283006							
31	MARINA IDRO H11	IVOIRE	1286200	★★★★★	1,5	7★		✓	✓	✓
		BORDEAUX	1286201							
		BRONZE	1286202							
32	MARINA IDRO H13	IVOIRE	1286250	★★★★★	1,5	7★		✓	✓	✓
		BORDEAUX	1286251							
		BRONZE	1286252							
49	PK15	GRIS CLAIR / GRIS FONCÉ	1202700	★★★★★	1,5	7★		✓	✓	✓
50	PK20	GRIS CLAIR / GRIS FONCÉ	1202300	★★★★★	1,5	7★		✓	✓	✓
51	PK30	GRIS CLAIR / GRIS FONCÉ	1202400	★★★★★	1,5	7★		✓	✓	✓
36	RAFFAELLA IDRO H15	BLANC	1285101	★★★★	1,5	7★		✓	✓	✓
		BORDEAUX	1285100							
		GRIGIO LUCE	1285102							
37	RAFFAELLA IDRO H18	IVOIRE	1285150	★★★★	1,5	7★		✓	✓	✓
		GRIGIO LUCE	1285151							
10	SERAFINA LUX EVO	BLANC	1280606	★★★★	1,5	7★		✓	✓	✓
		BORDEAUX	1280605							
11	SERAFINA PETRA EVO	PIERRE NATURELLE	1280607	★★★★	1,5	7★		✓	✓	✓
26-27	SOUVENIR LUX EVO	BLANC	1275706	★★★★	1,5	7★		✓	✓	✓
		BORDEAUX	1275707							
		TORTORA	1275708							
		PIERRE NATURELLE	1275709							
25	SOUVENIR STEEL EVO	BLANC	1275754	★★★★	1,5	7★		✓	✓	✓
		BORDEAUX	1275755							
		NOIR	1275756							
14	TEODORA EVO	NOIR ANTRACITE	1275002	★★★★	1,5	7★		✓	✓	✓
16	TEOREMA	IVOIRE	1284101	★★★★	1,5	7★		✓	✓	✓
		BORDEAUX	1284100							
		NOIR	1284102							
28	TEOREMA PLUS	IVOIRE	1284151	★★★★	1,5	7★		✓	✓	✓
		BORDEAUX	1284150							
		NOIR	1284152							
33	VIRNA IDRO	BLANC	1282601	★★★★	1,2	7★		✓	✓	✓
		BORDEAUX	1282600							
		TORTORA	1282602							

INDEX PRODUITS À GRANULÉS

N° page	Description article	Finition Couleur	Code Article	DM186	Conto termico 2.0 (Coefficiente premiante)	Flamme Verte	DTA	BImSchV	15a B-VG	Ecodesign
PRESTIGE LINE										
66	ANGELA EVO	BLANC	1282407	★★★★	1,5	7★	✓	✓	✓	✓
		NOIR	1282408							
76	ANGELA PLUS EVO	NOIR	1282508	★★★★	1,5	7★	✓	✓	✓	✓
		BLANC	1282507							
60	ANGY	BLANC	1285600	★★★★	1,5	7★	✓	✓	✓	✓
		BRONZE	1285601							
		NOIR	1285602							
72	DEBBY	BLANC	1283603	★★★★	1,5	7★		✓	✓	✓
		NOIR	1283604							
		PIERRE NATURELLE	1283605							
72	DEBBY CX	BLANC	1283600	★★★★	1,5	7★	✓	✓	✓	✓
		NOIR	1283601							
		PIERRE NATURELLE	1283602							
82	DEBBY PLUS EVO	BLANC	1283612	★★★★	1,5	7★	✓**	✓	✓	✓
		NOIR	1283613							
		PIERRE NATURELLE	1283614							
82	DEBBY PLUS CX EVO	BLANC	1283618	★★★★	1,5	7★	✓**	✓	✓	✓
		NOIR	1283619							
		PIERRE NATURELLE	1283620							
80	GABRIELLA PLUS	BLANC	1285200	★★★★	1,5	7★	✓	✓	✓	✓
		BRONZE	1285201							
		PIERRE NATURELLE	1285202							
64	ILARY	BLANC	1285900	★★★★	1,5	7★	✓	✓	✓	✓
		NOIR	1285901							
78	ILARY PLUS	BLANC	1285950	★★★★	1,5	7★	✓	✓	✓	✓
		NOIR	1285951							
54	LINA TOP	NOIR	1286900	★★★★	1,5	7★**		✓		
62	MIRKA	NOIR	1286300	★★★★★	1,5	7★		✓	✓	✓
		PIERRE NATURELLE	1286302							
		TORTORA	1286301							
74	MIRKA PLUS	NOIR	1286350	★★★★★	1,5	7★		✓	✓	✓
		PIERRE NATURELLE	1286352							
		TORTORA	1286351							
58	MOIRA EVO	BLANC	1282310	★★★★	1,5	7★	✓	✓	✓	✓
		NOIR	1282311							
68	PAMELA STEEL	BRONZE	1285401	★★★★	1,5	7★	✓	✓	✓	✓
		TORTORA	1285400							
70	PAMELA CRYSTAL	CRYSTAL BLSC	1285403	★★★★	1,5	7★	✓	✓	✓	✓
88	ROSANNA IDRO	IVOIRE	1284301	★★★★	1,5	7★		✓	✓	✓
		BORDEAUX	1284300							
		BRONZE	1284302							
56	SABRY	IVOIRE	1284800	★★★★	1,5	7★		✓	✓	✓
		BRONZE	1284802							
		NOIR	1284801							
84	SHARON PLUS	CRYSTAL	1285004	★★★★	1,5	7★	✓	✓	✓	✓
		PIERRE NATURELLE	1285003							
84	SHARON PLUS CX	CRYSTAL	1285053	★★★★	1,5	7★	✓	✓	✓	✓
		PIERRE NATURELLE	1285050							
86	SHARON PLUS STEEL	NOIR	1285002	★★★★	1,5	7★	✓	✓	✓	✓

INDEX PRODUITS À GRANULÉS

N° page	Description article	Finition Couleur	Code Article	DM186	Conto termico 2.0 (Coefficiente premiante)	Flamme Verte	DTA	BlmSchV	15a B-VG	Ecodesign
EVOLUTION LINE										
120	EVELYNE IDRO 2.0	BLANC GRIS TORTORA	1281604 1281606 1281605	★★★★	1,5	7★		✓	✓	✓
118	FIANDRA IDRO EVO *	PANNA	1282106	★★★★	1,5	7★		✓	✓	✓
116	GUENDA IDRO	BRONZE TORTORA IVOIRE	1285301 1285302 1285300	★★★★	1,5	7★		✓	✓	✓
122	ISIDORA IDRO H16	BLANC BORDEAUX TORTORA BRILLANT	1283801 1283800 1283802	★★★★	1,5	7★		✓	✓	✓
124	ISIDORA IDRO H20	IVOIRE BORDEAUX	1283901 1283900	★★★★	1,5	7★		✓	✓	✓
126	ISIDORA IDRO H23 5.0	BLANC BORDEAUX	1287201 1287200					** Données provisoires en phase d'homologation		
98	KATIA 11	BLANC BRONZE TORTORA	1286150 1286151 1286152	★★★★	1,5	7★	✓	✓	✓	✓
96	KATIA 9	BLANC BRONZE TORTORA	1286100 1286101 1286102	★★★★	1,5	7★	✓	✓	✓	✓
94	MIETTA EVO	BLANC BORDEAUX	1281705 1281704	★★★★	1,5	7★	✓	✓	✓	✓
102	NORIS	BLANC BRONZE TORTORA	1286400 1286401 1286402	★★★★★	1,5	7★	✓	✓	✓	✓
104	NORIS LUX	BLANC TORTORA	1286425 1286426	★★★★★	1,5	7★	✓	✓	✓	✓
108	NORIS PLUS	BLANC BRONZE TORTORA	1286450 1286451 1286452	★★★★★	1,5	7★	✓	✓	✓	✓
110	NORIS PLUS LUX	BLANC TORTORA	1286475 1286476	★★★★★	1,5	7★	✓	✓	✓	✓
130	PR20	GRIS CLAIR / GRIS FONCÉ	1202500	★★★★★	1,5	7★		✓	✓	✓
132	PR30	GRIS CLAIR / GRIS FONCÉ	1202600	★★★★★	1,5	7★		✓	✓	✓
100	SINFONY	BLANC TORTORA BRILLANT	1284600 1284601	★★★★	1,5	7★	✓	✓	✓	✓
112	TERRY PLUS	BLANC BORDEAUX TORTORA BRILLANT	1282801 1282800 1282802	★★★★	1,5	7★	✓	✓	✓	✓

INDEX PRODUITS À BOIS

N° page	Description article	Finition Couleur	Code Article	DM186	Conto termico 2.0 (Coefficiente premiante)	Flamme Verte	BlmSchV	15a B-VG	Ecodesign
163	ASIA BII	VULCAN	7116653	★★★★		7★	✓	✓	✓
151	CANDY 4.0	NOIR ANTRACITE	7119301	★★★★	1,5	7★	✓	✓	✓
147	CONCITA 2.0	BLANC INFINITY	7112710	★★★★★	1,5	7★	✓	✓	✓
		BORDEAUX	7112711						
148	CONCITA 2.0 - STEEL	NOIR ANTRACITE	7112715	★★★★★	1,5	7★	✓	✓	✓
		PANNA	7112716						
143	EMILIANA	BLANC INFINITY	7112603	★★★★★	1,5	7★	✓	✓	✓
		BORDEAUX	7112600						
144	EMILIANA - STEEL	NOIR ANTRACITE	7112605	★★★★★	1,5	7★	✓	✓	✓
		PANNA	7112606						
166	ESTER BII	VULCAN	7116633	★★★★		7★	✓	✓	✓
167	ESTER FORNO EVO	VULCAN	7116734	★★★★	1,5	7★	✓	✓	✓
179	FAMILY 4,5	BLANC	7014003						
		CAPPUCCINO	7014002	★★★★		7★	✓	✓	✓
		NOIR ANTRACITE	7014001						
145	FEDORA	BLANC INFINITY	7112703	★★★★★	1,5	7★	✓	✓	✓
		BORDEAUX	7112700						
146	FEDORA - STEEL	NOIR ANTRACITE	7112699	★★★★★	1,5	7★	✓	✓	✓
		PANNA	7112698						
164	GEMMA	ELEGANCE BLANC INFINITY	7111603						
		ELEGANCE BORDEAUX	7111600	★★★★		7★	✓	✓	✓
		LIBERTY PANNA	7111659						
		PIERRE NATURELLE	7111652						
165	GEMMA FORNO	ELEGANCE BLANC INFINITY	7111703						
		ELEGANCE BORDEAUX	7111700	★★★★	1,5	7★	✓	✓	✓
		PIERRE NATURELLE	7111702						
152	GIULIETTA X 4.0	NOIR ANTRACITE	7119201	★★★★		7★	✓	✓	✓
216	INSERTO 100 WIDE		6016100	★★★★		7★	✓	✓	✓
205	INSERTO 60 4.0 - VENTILATO		6016604	★★★★		7★	✓	✓	✓
208	INSERTO 70 4.0 - VENTILATO		6016704	★★★★		7★	✓	✓	✓
206	INSERTO 70 H49 4.0 - VENTILATO		6016714	★★★★		7★	✓	✓	✓
207	INSERTO 70 L 4.0 - VENTILATO		6016744	★★★★		7★	✓	✓	✓
213	INSERTO 70 PRS WIDE		6016708	★★★★	1,5	7★	✓	✓	✓
212	INSERTO 70 WIDE		6016707	★★★★	1,5	7★	✓	✓	✓
209	INSERTO 80 CRYSTAL EVO 2.0 - VENTILATO		6016814	★★★★		7★	✓	✓	✓
210	INSERTO 80 HIGH PRESSURE		6016820	★★★★		7★	✓	✓	✓
211	INSERTO 80 PRS CRYSTAL - VENTILATO		6016825	★★★★	1,2	7★	✓	✓	✓
215	INSERTO 80 EPS WIDE		6016845	★★★★	1,2	7★	✓	✓	✓
214	INSERTO 80 WIDE 2.0		6016840	★★★★		7★	✓	✓	✓
153	ISSETTA CON CERCHI EVO 4.0	NOIR ANTRACITE	7119012	★★★★		7★	✓	✓	✓
154	ISSETTA EVO 4.0	NOIR ANTRACITE	7119002	★★★★		7★	✓	✓	✓
158	ISOTTA CON CERCHI EVO	NOIR ANTRACITE	7119111	★★★★		7★	✓	✓	✓
157	ISOTTA FORNO EVO	NOIR ANTRACITE	7119104	★★★★	1,5	7★	✓	✓	✓
159	ISOTTA EVO	NOIR ANTRACITE	7119101	★★★★		7★	✓	✓	✓
156	JENNIFER 2.0	NOIR ANTRACITE	7119611	★★★★		7★	✓	✓	✓
175	LORIET S DSA	BLANC INFINITY	7117405						
		BORDEAUX	7117400	★★★★	1,2		✓	✓	✓
155	MARLENA	NOIR ANTRACITE	7119350	★★★★	1,5	7★	✓	✓	✓

INDEX PRODUITS À BOIS

N° page	Description article	Finition Couleur	Code Article	DM186	Conto termico 2.0 (Coefficiente premiante)	Flamme Verte	BlmSchV	15a B-VG	Ecodesign
176	NORMA S IDRO DSA	BORDEAUX GRIS AGATE	7117170 7117178	★★★★	1,5		✓		✓
188	ROSA 5.0 - CERAMICA	LIBERTY BORDEAUX LIBERTY PANNA	7015200 7015201	★★★★★		7★**	✓	✓	✓
189	ROSA 5.0 - MAIOLICA	FAÏENCE BLANC INFINITY FAÏENCE BORDEAUX FAÏENCE TORTORA	7015206 7015205 7015207	★★★★★		7★**	✓	✓	✓
190	ROSA 5.0 - PETRA	PIERRE NATURELLE	7015210	★★★★★		7★**	✓	✓	✓
191	ROSA 5.0 - STEEL	BLANC POINTILLÉ NOIR ANTRACITE	7015211 7015212	★★★★★		7★**	✓	✓	✓
185	ROSA L	NOIR ANTRACITE	7015185	★★★★		7★	✓	✓	✓
186	ROSA REVERSE 2.0	LIBERTY BORDEAUX LIBERTY PANNA	7015070 7015071	★★★★		7★	✓	✓	✓
187	ROSA SINISTRA REVERSE	LIBERTY BORDEAUX LIBERTY PANNA PIERRE NATURELLE	7015060 7015063 7015062	★★★★★		7★	✓	✓	✓
192 193 194	ROSA XXL	FAÏENCE BLANC INFINITY FAÏENCE BORDEAUX NOIR ANTRACITE PIERRE NATURELLE	7015143 7015140 7015190 7015135	★★★★		7★	✓	✓	✓
181 182	ROSETTA BII	LIBERTY BORDEAUX LIBERTY PANNA FAÏENCE BORDEAUX FAÏENCE TORTORA PIERRE NATURELLE	7013150 7013159 7013140 7013145 7013152	★★★★		7★	✓	✓	✓
183	ROSETTA SINISTRA BII	LIBERTY BORDEAUX LIBERTY PANNA PIERRE NATURELLE	7013130 7013139 7013132	★★★★		7★	✓	✓	✓
184	ROSETTA SINISTRA BII STEEL	NOIR ANTRACITE BLANC POINTILLÉ	7013136 7013135	★★★★			✓	✓	✓
169	ROSSELLA PLUS FORNO EVO	LIBERTY BORDEAUX LIBERTY PANNA PIERRE NATURELLE	7112380 7112385 7112388	★★★★	1,5	7★	✓	✓	✓
168	ROSSELLA R1 BII	LIBERTY BLANC INFINITY LIBERTY BORDEAUX LIBERTY PANNA PIERRE NATURELLE	7112157 7112150 7112159 7112152	★★★★		7★	✓	✓	✓
180	SOVRANA EASY EVO 2.0	NOIR ANTRACITE BLANC CAPPUCCINO	7014521 7014523 7014522	★★★★		7★	✓	✓	✓
161	SUPER JUNIOR	NOIR VERT	7111076 7111072	★★★★		7★	✓	✓	✓
162	TEA	BLANC NOIR ANTRACITE	7111810 7111805	★★★★		7★	✓	✓	✓
173	TERMOISOTTA DSA	NOIR ANTRACITE	7119700	★★★★			✓		✓
202	TERMOROSA DSA	LIBERTY BORDEAUX PIERRE NATURELLE	7017510 7017552	★★★		7★	✓	✓	✓
174	TERMOROSA XXL DSA 4.0	NOIR ANTRACITE	7017585	★★★★	1,5	7★	✓	✓	✓

INDEX PRODUITS À BOIS

N° page	Description article	Finition Couleur	Code Article	DM186	Conto termico 2.0 (Coefficiente premiante)	Flamme Verte	BlmSchV	15a B-VG	Ecodesign
171	TERMOROSSELLA PLUS EVO DSA 4.0	LIBERTY BORDEAUX	7117271	★★★★	1,5	7★	✓	✓	✓
		LIBERTY PANNA	7117280						
		PIERRE NATURELLE	7117273						
172	TERMOROSSELLA PLUS FORNO DSA 4.0	LIBERTY BORDEAUX	7117361	★★★★	1,5	7★	✓	✓	✓
		LIBERTY PANNA	7117370						
		PIERRE NATURELLE	7117363						
201	TERMOSOVRAANA DSA	BLANC	7014203	★★★		7★	✓	✓	✓
		NOIR ANTRACITE	7014214						
199	VENEZIA	INOXIDABLE	7016400	★★★★★		7★	✓	✓	✓
		NOIR ANTRACITE	7016401						
196 197 198	VERONA XXL	INOXIDABLE	7016240	★★★★		7★	✓	✓	✓
		FAÏENCE BLANC INFINITY	7016261						
		FAÏENCE BORDEAUX	7016260						
		NOIR ANTRACITE	7016250						
		PIERRE NATURELLE	7016262						
PRESTIGE LINE									
236	ALASKA	NOIR VITRIFIÉ	7016050	★★★★★			✓	✓	✓
226	DANTE	NOIR OPAQUE	7115000	★★★★	1,5	7★	✓	✓	✓
228	DANTE CON PORTALEGNA	NOIR OPAQUE	7115001	★★★★	1,5	7★	✓	✓	✓
220	LIÙ - PIETRA	PIERRE NATURELLE	7119375	★★★★	1,5	7★	✓	✓	✓
234	MILLY	BLANC INFINITY	7018003	★★★★		7★	✓	✓	✓
		BORDEAUX	7018000						
238	MONOBLOCCO 90PA		6118200	★★★★★	1,5	7★	✓	✓	✓
230	NOVA FORNO	BLANC MAT	7112801	★★★★★	1,5	7★	✓	✓	✓
		BORDEAUX	7112800						
232	NOVA FORNO - STEEL	NOIR ANTRACITE	7112805	★★★★★	1,5	7★	✓	✓	✓
		PANNA	7112806						
222	TAHITI	NOIR ANTRACITE	7119615	★★★★		7★	✓	✓	✓
224	TAHITI EPS	NOIR ANTRACITE	7119616	★★★★	1,5	7★	✓	✓	✓

LISTE DES FONCTIONS DES PRODUITS À GRANULÉS

EASY SETUP

La fonction Easy Setup permet à l'utilisateur de calibrer le poêle très facilement en lui permettant de fonctionner au mieux avec la plupart des types de granulés sur le marché. Elle permet d'obtenir des performances optimales en matière de rendement pour tous les types de granulés.

EASY CONTROL

Pour pouvoir fonctionner, un poêle doit être inséré dans une installation qui prévoit l'utilisation d'un tuyau d'évacuation de la fumée et de la prise d'air neuf. Les installations ne sont pas toutes les mêmes car elles suivent les caractéristiques physiques de l'immeuble dans lequel elles sont utilisées : par conséquent, les conditions de fonctionnement du poêle peuvent changer considérablement en fonction de l'installation en question. La fonction Easy Control permet au poêle de fonctionner dans d'excellentes conditions même dans des situations difficiles, en atténuant les effets indésirables tels que, par exemple, les phénomènes de condensation et la mauvaise combustion, de plus, il peut faire en sorte que la vitre du poêle soit plus propre.

FLOW PERFORMANCE CONTROL (FPC)

Le système FPC maintient toujours l'apport d'air comburant constant, en maintenant ainsi les caractéristiques de la combustion constantes. De cette façon, l'efficacité maximale du poêle est obtenue même si les conditions du système changent (poêle + tuyau d'évacuation de la fumée).

SELF CONTROL

Tous les produits Extraflame utilisent un système de gestion automatique de la puissance (puissance maximale ou puissance minimale) qui permet au poêle d'atteindre la température ambiante configurée par l'utilisateur. Le mode de gestion Self Control permet donc d'atteindre les valeurs de température requises dans les plus brefs délais.

AUTOMATIC

Automatic est l'évolution de la fonction Self Control. Le poêle est en mesure de régler avec précision et en continu la puissance générée pour atteindre et maintenir constante la température configurée par l'utilisateur. Cela se traduit par un meilleur confort thermique et acoustique et une réduction de la consommation.

AIR ZONE CONTROL (AZC)

La fonctionnalité Air Zone Control est exclusive pour les produits avec un moteur dédié à la canalisation. La fonction AZC assure une puissance thermique maximale à la canalisation lorsque la pièce où se trouve le poêle a atteint la température configurée. Dans ce mode, on obtient le confort maximal dans la zone canalisée tout en réduisant considérablement la consommation lorsque la pièce principale est satisfaite.

PRO AIR SETUP

Nouveau réglage pour les mappages de la ventilation. Il permet à l'utilisateur de choisir entre 4 modes différents de ventilation dans la pièce :

- Off = Ventilateur éteint. N.B. Mode possible uniquement pour les modèles où ce réglage est prévu.
- Quiet = Vitesse du ventilateur réduite pour la diminution du bruit (par rapport à Regular).
- Regular = Configuration d'usine.
- Boost = Vitesse du ventilateur augmentée par rapport à Regular pour maximiser le débit d'air de la ventilation.

INTEGRAZIONE DOMOTICA "ALEXA"

Avec ce dispositif, le poêle peut être géré via l'assistante vocale « Alexa » (Amazon). L'opération nécessite une connexion Internet + la nouvelle Appli Total Control 3.0. : par conséquent, le produit doit avoir un module « Gris » ou il doit avoir cette fonction intégrée dans la carte/écran prévue pour l'Appli 3.0.

SAVOIR CHOISIR

Penser à l'environnement, chez vous aussi

L'achat d'une cuisinière à bois, d'une cheminée, d'une chaudière, d'un poêle à bois ou à granulés (pellets) doit être réfléchi en fonction de différents éléments. Avec ces quelques conseils Nordica-Extraflame veut vous aider à choisir l'appareil le mieux adapté à vos besoins.

1 Conduit de fumée

C'est un élément essentiel pour l'évacuation des fumées, il doit être réalisé avec des matériaux résistant aux hautes températures, être si possible de section circulaire, et avoir une hauteur minimum sans coudes de 4 mètres.

2 Conduit de raccordement

Il permet de raccorder la cheminée ou le poêle au conduit de fumée; son parcours doit être le plus court possible, avec très peu de tronçons horizontaux et son diamètre doit être égal à celui de la buse de raccordement.

3 Prises d'air

Une prise d'air extérieure de section adaptée, permettant d'assurer une combustion complète et efficace, est indispensable pour l'installation d'un poêle ou d'une cheminée.

4 Souche de cheminée

Placée au sommet du conduit de cheminée elle doit avoir une section intérieure égale à celle du conduit de cheminée, la section de sortie doit être égale à deux fois le diamètre du conduit de fumée pour garantir une bonne évacuation des résidus de combustion tout en protégeant des intempéries (ex. vent) ou des corps étrangers.

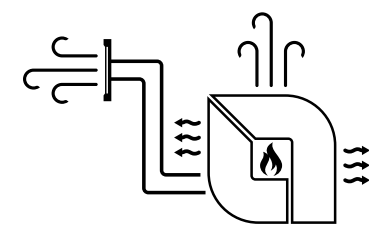

5 Système de gaines

Il est important de déterminer la longueur maximale des gaines en fonction de l'appareil installé.

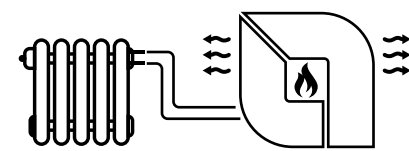
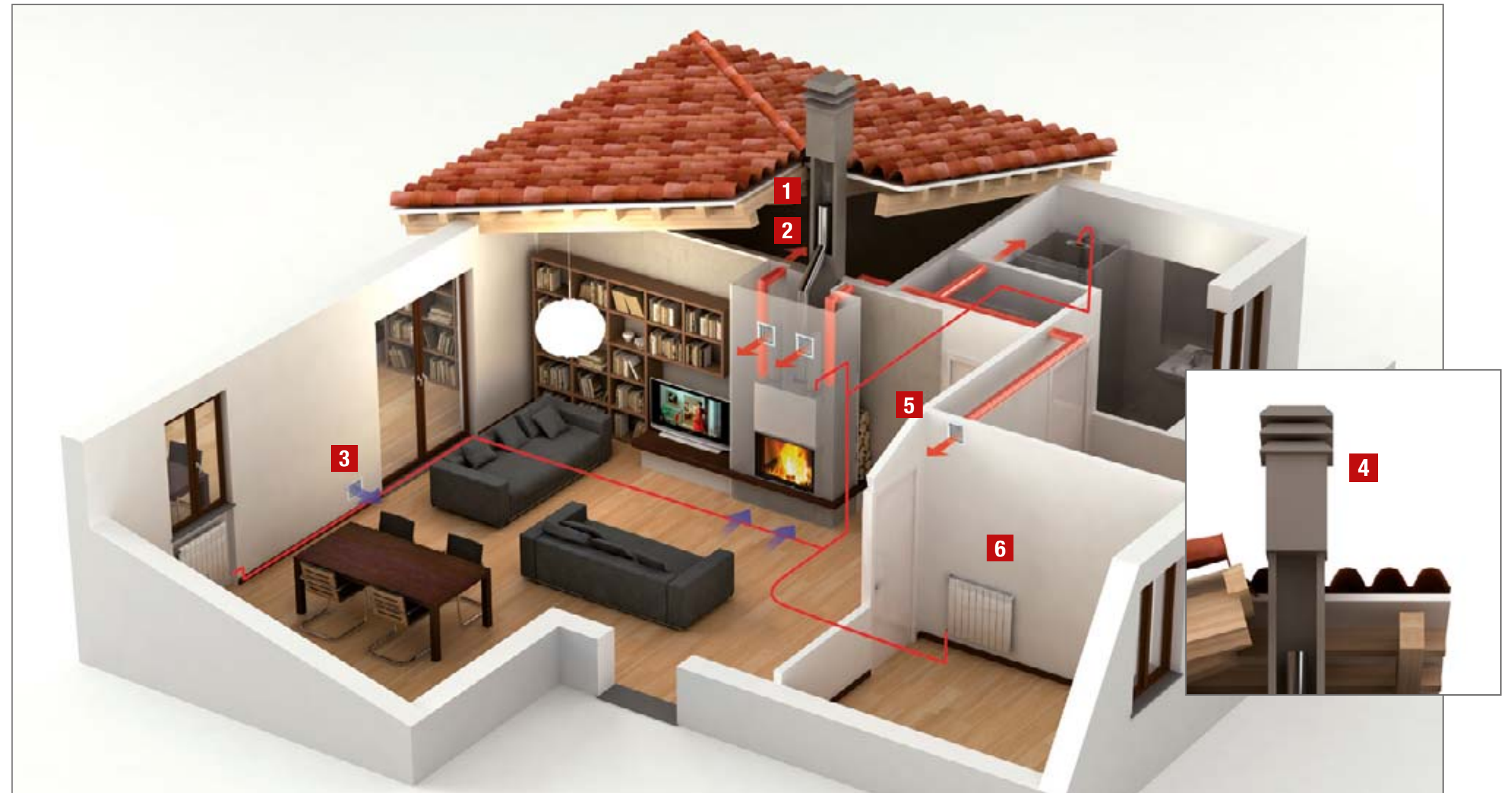

6 m³ chauffables

L'appareil de chauffage doit être choisi en fonction des exigences spécifiques et en déterminant minutieusement la puissance thermique nécessaire et l'endroit où il doit être installé.

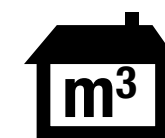

7 m³ Riscaldabili

La donnée est indicative. Pour le dimensionnement correct du générateur, il est nécessaire de s'adresser à un technicien/concepteur agréé. Pour bien choisir la cheminée ou le poêle à installer il est nécessaire de déterminer le volume global à

chauffer, le niveau d'isolation du bâtiment, l'exposition au soleil et la zone climatique. Cela permet de calculer la quantité de chaleur nécessaire pour chauffer la pièce.

Puissance nominale kW	Surface chauffable m³
5 - 8	150 - 200 circa
8 - 12	200 - 300 circa
12 - 20	300 - 500 circa

Par rapport à un besoin de 30 Kcal/h x m³

ENERGY LABEL

A partir du 1er Janvier 2018, l'étiquetage énergétique est en vigueur également pour tous les générateurs de chaleur pour le chauffage de la biomasse avec ou sans la production d'eau chaude.

Cette indication, basée sur les directives et les règlements de l'Union européenne, attribue une classe de mérite (de G à A++) et permet aux clients de faire des choix éclairés en fonction des consommations et de l'efficacité.



LES CERTIFICATIONS



Règlement italien concernant l'obtention du certificat environnemental pour les générateurs de chaleur alimentés par de la biomasse combustible solide (classification de 1 à 5 étoiles).



Uniquement pour l'Italie: avec le décret ministériel DM 28/12/12, mieux connu sous le nom de «Compte Thermique», une incitation spéciale vient attribuée pour le remplacement des anciens appareils par de nouveaux produits présentant certaines caractéristiques.



Label français de l'agence (ADEME) pour l'environnement et l'énergie. Les produits certifiés "Flamme Verte" garantissent les meilleures performances énergétiques et les exigences environnementales.



Certification délivrée par le Centre Scientifique et Technique du Bâtiment – CSTB – pour les appareils étanches testés en conditions d'installation étanche.



Certification délivrée par l'Office fédéral allemand de l'économie et du contrôle des exportations pour la promotion d'une utilisation efficace de l'énergie de la biomasse.

BlmSchV

Règlement allemand pour la limitation des émissions.

MFB

Uniquement pour l'Allemagne: Raccordement autorisé – pour l'Allemagne seulement, sur une cheminée commune (raccordement en multiple), pourvu que les exigences des normes régionales et nationales, y compris DIN EN 13384-2, DIN V 18160-1, DIN 18896 et MFeuV-2007 (Muster-Feuerungsverordnung), soient strictement respectées et que le ramoneur du département ait vérifié et approuvé les conditions d'installation.

15a B-VG

Conformité à l'art. 15a de la loi constitutionnelle fédérale autrichienne sur la protection de l'environnement.

ECODESIGN

Certification européenne qui définit les lignes directrices pour l'éco-conception de produits pour le chauffage à la biomasse.

REMARQUES

- La reproduction des couleurs est à titre indicatif, vu qu'elles sont imprimées.
- La quantité (poids) de combustible qui se trouve dans le réservoir et la consommation horaire peuvent changer par rapport au type de granulés de bois utilisé.
- Toutes les données sont relevées en utilisant des pellets homologués conformément aux normes EN ISO 17225-2.
- Les tonalités et les caractéristiques des revêtements peuvent subir de légères variations puisqu'il s'agit de produits naturels.
- La société se réserve le droit d'apporter des modifications aux produits sans préavis.
- Les produits La Nordica et Extraflame peuvent être couverts par des entreprises privées (par ex. brevets, design et marques) de propriété exclusive La Nordica et Extraflame. Il est interdit de violer de tels droits et également de déplacer, de supprimer ou de changer les marques appliquées sur les produits et d'en appliquer d'autres.
- Volume de chauffe m³: la donnée est indicative. Pour le dimensionnement correct du générateur, il est nécessaire de s'adresser à un technicien/concepteur agréé.
- Avant l'achat, demandez à Votre revendeur toutes les informations qui regardent l'appareil. Il faut respecter toutes les lois et réglementations nationales, régionales, provinciales et communales existantes dans le pays où a été installé l'appareil, ainsi que les instructions contenues dans le présent manuel.
- Les images contenues dans le présent document doivent être considérées comme purement représentatives de l'aspect esthétique du produit et ne constituent donc pas des indications relatives aux performances ou aux caractéristiques techniques de ce dernier.
- Les données du catalogue peuvent être arrondies à la première décimale.
- Les produits La Nordica-Extraflame sont approuvés pour fonctionner uniquement avec une alimentation 230V 50Hz. L'utilisation avec des tensions et/ou fréquences différentes peut compromettre la fonctionnalité et la sécurité des produits.

LEGENDE

kW-N: Puissance nominale utile (kW)

kW-H₂O: Puissance rendue à l'eau (kW)

m³: m³ que l'on peut chauffer (30 kcal/h x m³)

%: Rendement (%)

kg-l: Capacité totale réservoir (kg-l)

kg/h: Consommation (kg/h)

Ø mm: Diamètre sortie de fumées (mm)

S = au-dessus

P = à l'arrière

Lat.D = Latéral droit

Lat.G = Latéral gauche

Dim. LxHxP: Dimensions LxHxP (mm)

kg: Poids net (kg)

W: Absorption électrique (W)

bar: Puissance d'exercice (bar)

Hermeticité: Chambre de combustion et réservoir hermétiques: technologie et innovation au service de votre sécurité



La Nordica S.p.A.

Via Summano, 104 • 36030 Montecchio Precalcino - Vicenza - Italy
Tel. +39 0445 804000
info@lanordica.com

Extraflame S.p.A.

Via dell'Artigianato, 12 • 36030 Montecchio Precalcino - Vicenza - Italy
Tel. +39 0445 865911
info@extraflame.it

www.lanordica-extraflame.com

